



Gutachtliche Stellungnahme

Nr. 45-40/12.115

Grundlagen

DIN EN 1627-1630:2011-09
Prüfbericht 45-39/12,
Gutachtliche Stellungnahme 45-40/12,
Gutachtliche Stellungnahme 45-40/12.112

Auftraggeber

Aug. Winkhaus GmbH & Co. KG
D-48291 Telgte

Produkt

Einbruchhemmendes Fenster RC1N

In Erweiterung der o.g. Grundlagen werden
folgende Variante mit den Komponenten/
Bauteilen ...

1-flg. und 2-flg. Elemente
(mit oder ohne Pfosten/Kämpfer und Varianten)

Beschlagvarianten
(activPilot Concept, activPilot Select)

Scheibensicherung
(Verklebung der Scheibe und Verklebung der
Glashalteleiste)

Größen
(Breite von 350mm bis 1.725mm und Höhe von
230mm bis 2500mm)

Profile
(aluplast, Gealan, Inoutic, Rehau, Profine, KBE,
Tropical, Kömmerling, Salamander, Schüco, VEKA)

zugelassen. Vorausgesetzt wird die sonstige
Baugleichheit des einbruchhemmenden Elements.

Datum des Gutachtens

17. Dezember 2015

Umfang des Gutachtens

1 Seite Deckblatt,
2 Seiten Gutachten und
mitgeltende Zeichnungen:
activPilot Seite 1 bis 134 von 2015-12

Zusatzbedingungen zu diesem Gutachten

Die gutachtliche Stellungnahme hat 3 Jahre
Gültigkeit. Sie darf nicht verändert und nur als
Ganzes veröffentlicht werden.

Unterschrift

Oliver Troska, Dipl.-Ing. (FH)
Institutsleiter



Sascha Holz, gepr. Techniker
Stellv. Institutsleiter

Institutsleitung: Oliver Troska, Dipl.-Ing. (FH)

DOMMEL
OKNA I DRZWI



Technische Bewertung

Zusätzlich zu dem im Kurzbericht 45-39/12 beschriebenen 2-flg. Stulpflügel D/DK-Fenster werden folgende Bauarten und Abweichungen gutachtlich zugelassen:

Bauarten

Gegenüber dem geprüften Fensterelement werden 1-flg. Fenster und 2-flg. Stulpfenster mit oder ohne Pfosten/Kämpfer mit Stulpgetriebe oder mit zweiter Griffolive entsprechend Anlage C-3 und C-6.0 zugelassen.

Beschlag

Alternativ zu dem geprüften Beschlag werden die Beschläge activPilot Concept und activPilot Select entsprechend Anlage C-3 zugelassen.

Scheibensicherung

Gegenüber der geprüften Scheibensicherung werden zwei Varianten der Falzgrundverklebung und eine Variante der Glashalteleistenverklebung entsprechend Anlage C-4 zugelassen.

Größen

Abweichend von der im Kurzbericht zugelassenen Flügelfläche von 0,85m² bis 1,48m² werden Flügelflächen von 0,09m² bis 1,90m² zugelassen. Hierbei ist zu beachten, dass die Maße der Verriegelungen aus den Ecken (+5% / -20%) gemessen bis Mitte Verriegelung und die Maße von Verriegelung zu Verriegelung (+5% / -30%) eingehalten werden.

Profile

Alternativ zu der der geprüften Profilsérie Aluplast Energeto 4000 werden gutachtlich auch die Varianten der Profilsérie Aluplast IDEAL 4000, IDEAL 5000, IDEAL 7000 und IDEAL 8000 entsprechend Anlage C-6.1, Profilsérie Gealan S7000, S8000, 7000 IQ Plus und Gealan 8000 IQ Plus entsprechend Anlage C-6.2, Profilsérie Inoutic Arcade, Elite, Prestige, Prestige Passivhaus und Eforte entsprechend Anlage C-6.3, Profilsérie Rehau Brillant Design, Brillant Design MD, Thermo Design, Euro Design 86 und Geneo entsprechend C-6.4, Profilsérie Profine KBE 70 AD, KBE 70 MD, KBE 88+, Profilsérie Kömmerling EuroFutur Classic, EuroFutur Elegance, Eurofutu MD und 88+, Profilsérie Trocal 88+, InnoNova 70.A5 und InnoNova 70.M5 entsprechend Anlage C-6.5, Profilsérie Salamander 3D, 3Ds, Streamline 76, Blue Evolution und MD76 entsprechend Anlage C-6.6, Profilsérie Schüco Corona CT 70 AS, Corona CT 70 MD und Corona SI 82 entsprechend Anlage C-6.7 und Profilsérie VEKA Swingline, Topline AD, Softline 70 AD, Softline 70 MD, Softline 82 und Alphaline 90 MD entsprechend Anlage C-6.8 zugelassen.

DOMMEL
OKNA I DRZWI



Mitgeltende Bedingungen

Vorausgesetzt wird die sonstige Baugleichheit der Elemente wie in den o.g. Grundlagen beschrieben.

Die gutachtliche Stellungnahme hat 3 Jahre Gültigkeit. Sie kann verlängert werden, wenn sich die Prüfungsgrundlage und/oder das geprüfte Produkt nicht ändern. Sie darf nicht verändert und nur als Ganzes veröffentlicht werden.

42551 Velbert, den 17. Dezember 2015



DOMEL
OKNA I DRZWI



acqPiv4 RC1 N

D - A - CH

Inhaltsverzeichnis

Befestigung Ecklager, Flügellager, Scherenlager

Abschnitt C-1

Fenstergriff und Anbohrschutz

Abschnitt C-2

Beschlagzusammenstellungen

Abschnitt C-3

Glasanbindung

Abschnitt C-4

Montage im Baukörper

Abschnitt C-5

Profilübersichten / Profilkonfiguration

Abschnitt C-6



activPilot RC1N

C.1

D/A/CH

RC1N

Befestigung activPilot Concept Scherenlager / Ecklager / Flügellager SL.K.xxx / EL.K.xxx / FL.K.xxx

 Die Auswahl der einzusetzenden Befestigungsschrauben erfolgt entsprechend des Flügelgewichts unter Berücksichtigung der technischen Richtlinie T8DK.

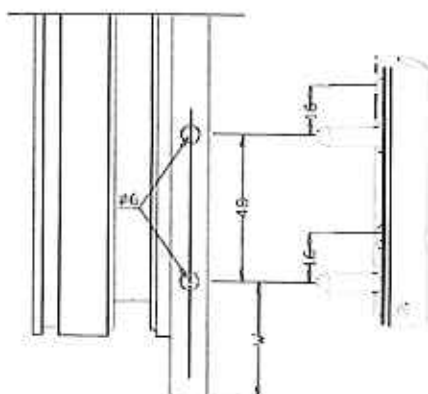
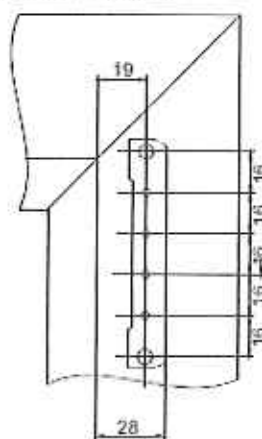
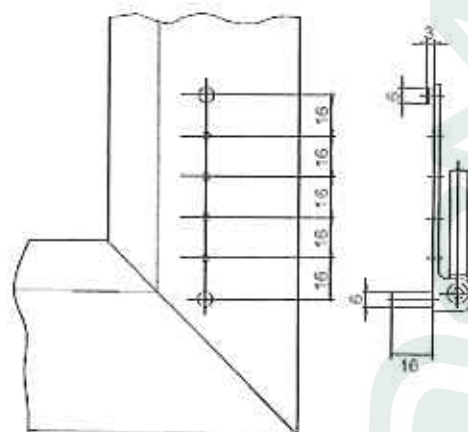
Bohr- und Schraubpositionen Scherenlager
(Beispiel SL.KS.xxx)Bohr- und Schraubpositionen Flügellager
(Beispiel FL.K.20-6-20)Bohr- und Schraubpositionen Ecklager
(Beispiel EL.K.6-3-16)

activPilot RC1N

C-1

D / A / CH

RC1N

Befestigung activPilot Select Scherenlager / Ecklager SK.SE... / EL.K.SE...

■ **Armierung**
Fensterbauschraube (vorgebohrt)
oder
Bohrschraube
Abmessung min 3,9 x 30 mm

■ **Vorkammer**
Fensterbauschraube
Abmessung min 3,9 x 30 mm

⚠ Die Auswahl der einzusetzenden Befestigungsschrauben erfolgt entsprechend des Flügelgewichts unter Berücksichtigung der technischen Richtlinie TBDK.

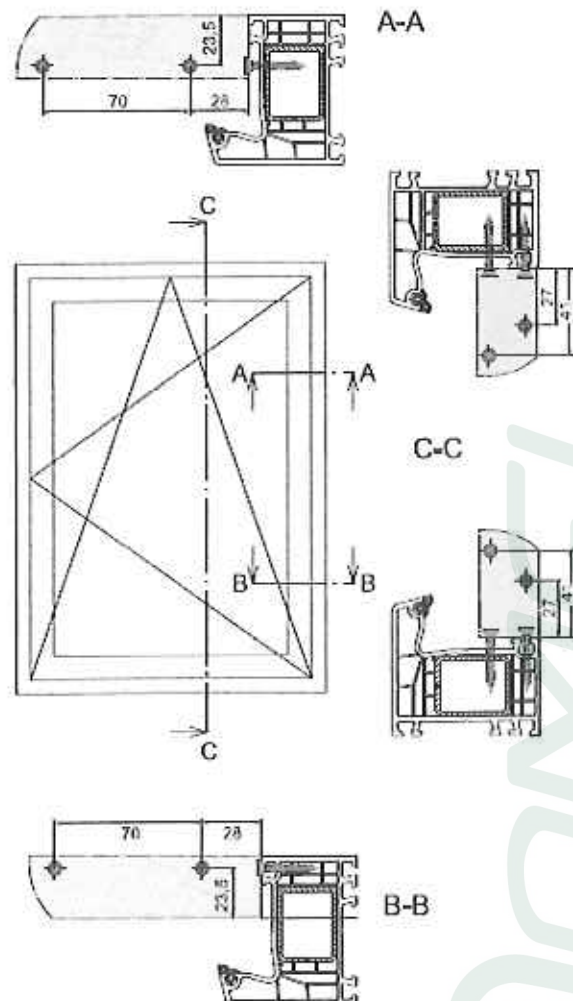

ec6P/rot RC1N

C-1

D-A-CH

RC1N

Einlaufkantenabstand Flügelbeschlag und Rahmenteile

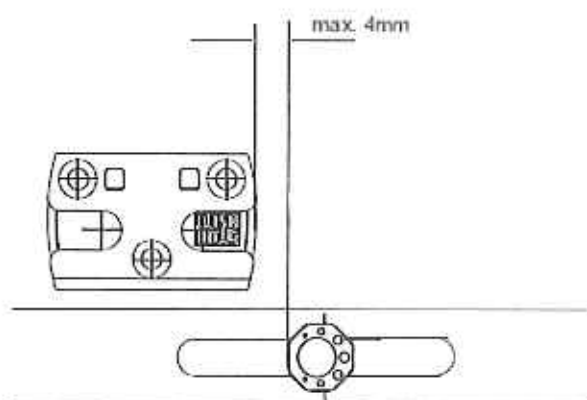

Um eine ausreichende Einfielgtiefe zu erreichen ist ein Einlaufkantenabstand von max. 4mm einzuhalten

ac&PauRC1N

D / A / CH

RC1N

Kippschließteil

Alternative Ausführung mit Verriegelungsmodul „Spatel“

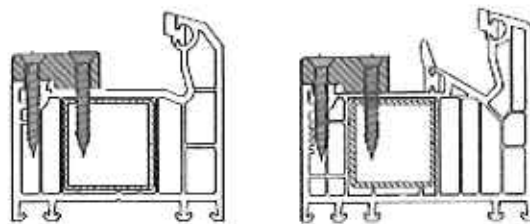

■ **Armierung**
Fensterbauschraube (vorgebohrt)

oder
Bohrschraube
Abmessung min 3,9 x 30 mm

■ **Vorkammer Systeme**
Fensterbauschraube
Abmessung min 3,9 x 30 mm

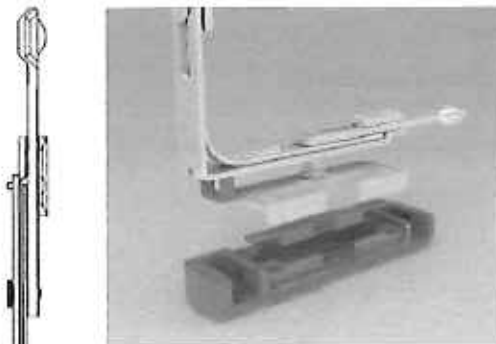

Alternativ zu den Kippschließblechen SBK.K.xxx / SBK.K.xxx.V kann das Kippschließteil mit zusätzlichem „Spatel“ SBK.K.SP.xxx eingesetzt werden.

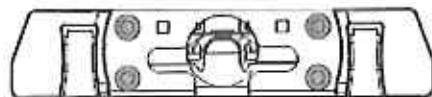
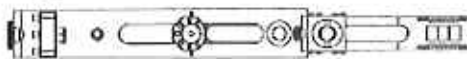

Kippblech SBK.K.SP.xxx

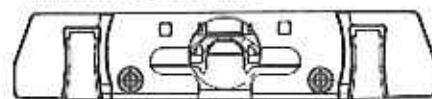

Kippblech SBK.K.SP.xxx.V

Aufauf
in Schließteil einsetzbar



Kippschließblech
Geprüfte Ausführungen

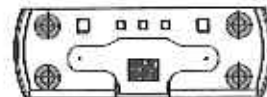

SBK.K.xxx

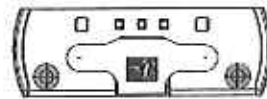

SBK.K.xxx.V

DOMMEL
OKNA I DRZWI

sicherheit RC1N

C-2

D-A-DH

RC1N

Fenstergriff Anbohrschutz

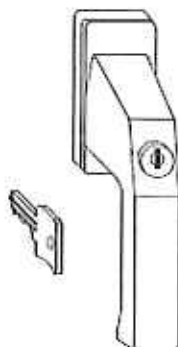

Sicherheits-Griffolive RC
Einbruchhemmende Eigenschaften sind
durch den Hersteller nachzuweisen

Zapfen $\varnothing 10\text{mm}$
90° Rasterung
Stift 7mm

Diese Griffolive entspricht den
Anforderungen gemäß DIN EN 1627,
Tabelle B.1
(z.B. 100 Nm gegen Abdrehen Abreißen)



Anbohrschutz AB.GD. 15.5 / 7,5
Bohrerabweisender Schutz des
Getriebebereiches und des Fenstergriffes
bei einbruchhemmenden Fenstern.

Material:
Stahl, 1mm dick
gehärtet, Oberflächenhärte 60 HRC

Oberfläche:
Verzinkt und chromatiert (DIN 509410)

activPilot RC1 N

C-3

D-A-CH

RC1N

Beschlagzusammenstellung DK 1-flügelig

activPilot Concept

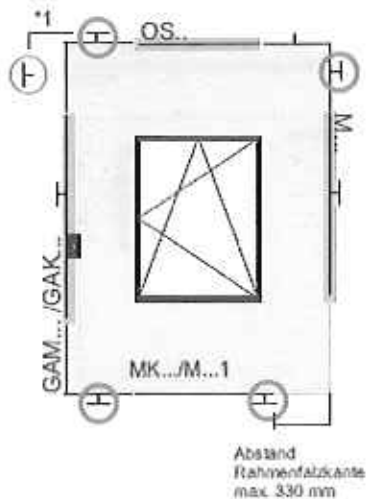

activPilot Select

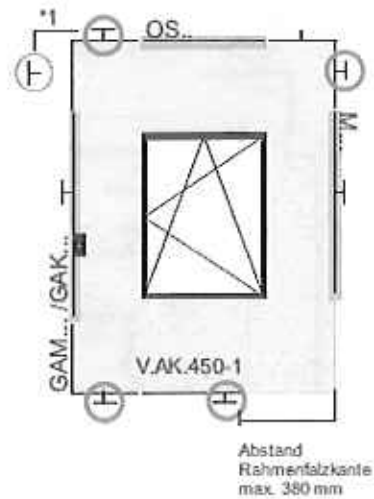

- Sicherheitsverschlußpunkt RC1 N
Eckumlenkung (größenunabhängig)
- *1 Bei Fenstern mit geringer Breite kann der Verschlußpunkt auch seitlich angeordnet werden
- Die hier montierten Bauteile sind für RC1 N mit Anpressdruckverschlußpunkten ausgestattet. Die Verriegelungsabstände / Bauteilzusammenstellungen können in Abhängigkeit von Ausstattungsoption und der zu erreichenden Dichtigkeit gewählt werden.

Zusatzkomponenten wie:

- Auflauf
- Zusatzsicherung
- Verschlußsensoren(en)
- Fensterschloß

können montiert werden, die Position der gekennzeichneten Sicherheitsverschlußpunkte RC1 N ist dabei beizubehalten.

activPilot RC1 N

C-3

D-A-CH

RC1N

Informativ:
Beschlagzusammenstellung
activPilot Concept
DK 1-flügelig

Anwendungsbereich:

FFB: 350 - 1725
 FFH: 230 - 2500

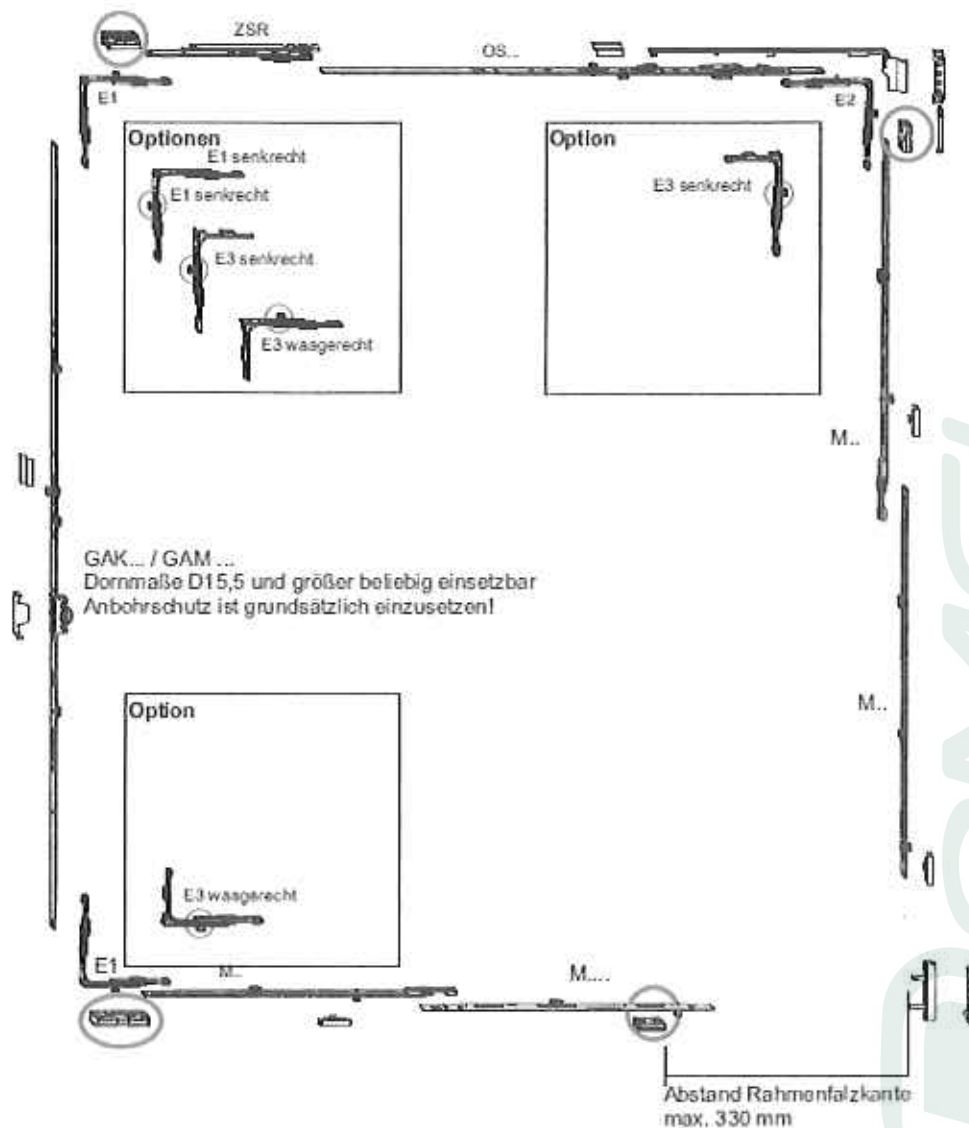

activPilot RC1 N

C-3

D / A - CH

RC1N

Informativ
Beschlagzusammenstellung
activPilot Select
DK 1-flügelig

Anwendungsbereich:

FFB: 440 - 1725

FFH: 230 - 2500

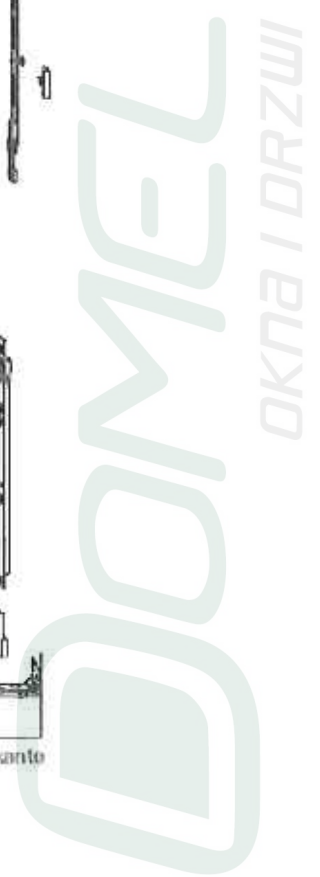
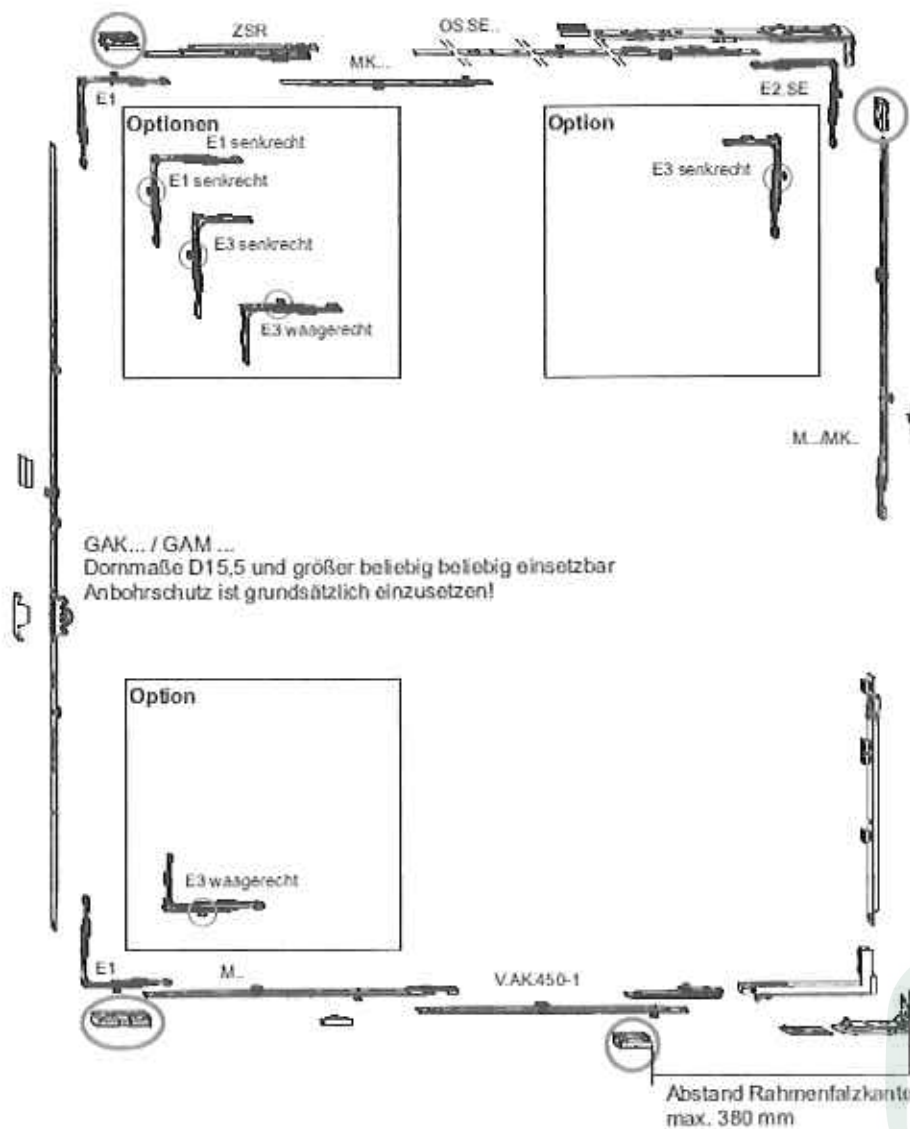

ALUFAHREREN

C-3

D-A-CH

RC1N

Beschlagzusammenstellung Stulpfenster mit Stulpgetriebe

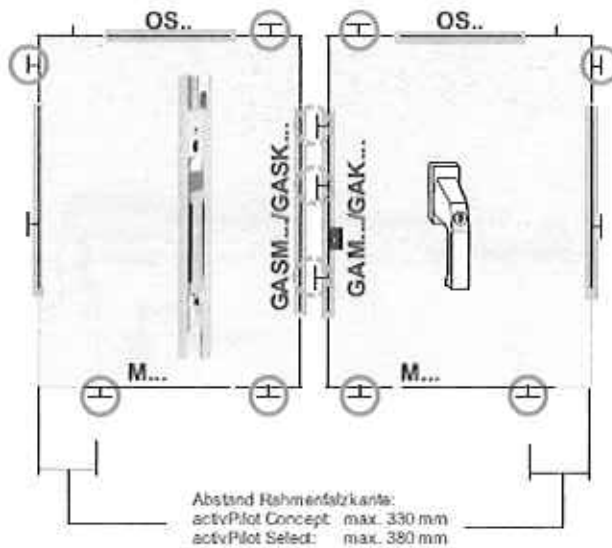

Beschlagzusammenstellung Stulpfenster mit 2. Griffolive

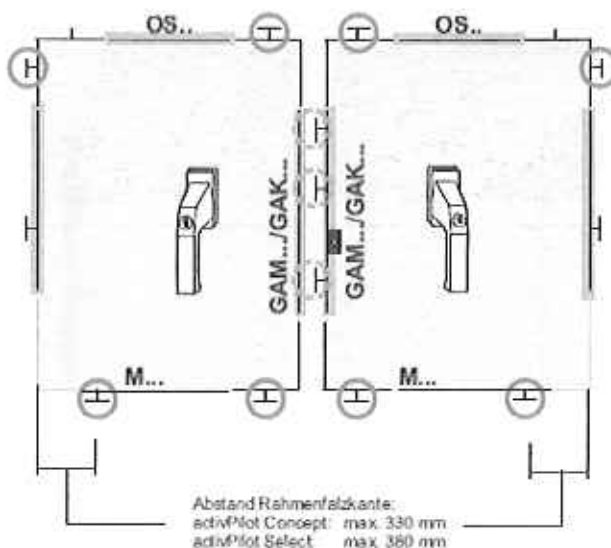

- Sicherheitsverschlußpunkte
Eckumlenkung
(größenunabhängig)
- Zusätzlicher Verschlußpunkt
größenabhängig

Die hier montierten Bauteile sind für RC1 N mit Anpressdruckverschlußpunkten ausgestattet. Die Verriegelungsabstände / Bauteilzusammenstellungen können in Abhängigkeit von Ausstattungsoption und der zu erreichenden Dichtheit gewählt werden.

Zusatzkomponenten wie:

- Auflauf
- Zusatzschere
- Verschlußsensorik(en)
- Fensterschloß

können montiert werden, die Position der gekennzeichneten Sicherheitsverschlußpunkte RC1 N ist dabei beizubehalten.



activPilot RC1N

C-3

D-A-CH

RC1N

**Beschlagzusammenstellung
Stulpfenster Stulpgetriebe**

Anwendungsbereich:

activPilot Concept
FFB: 350 - 1725
FFH: 325 - 2500

activPilot Select
FFB: 440 - 1725
FFH: 410 - 2500

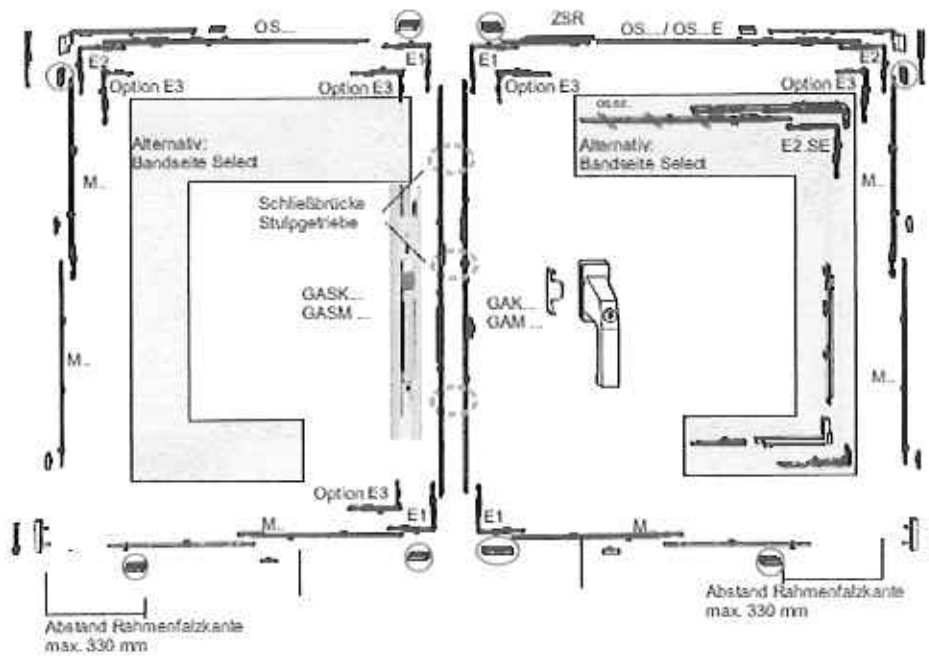



aktivPilot RC1N

C-3

D-A-CH

RC1N

Beschlagzusammenstellung Stulpfenster 2.Olive

Anwendungsbereich:

aktivPilot Concept
FFB: 350 - 1725
FFH: 230 - 2500

aktivPilot Select
FFB: 440 - 1725
FFH: 230 - 2500

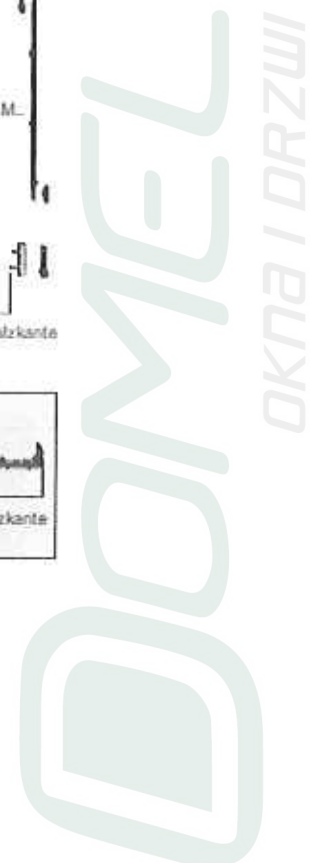
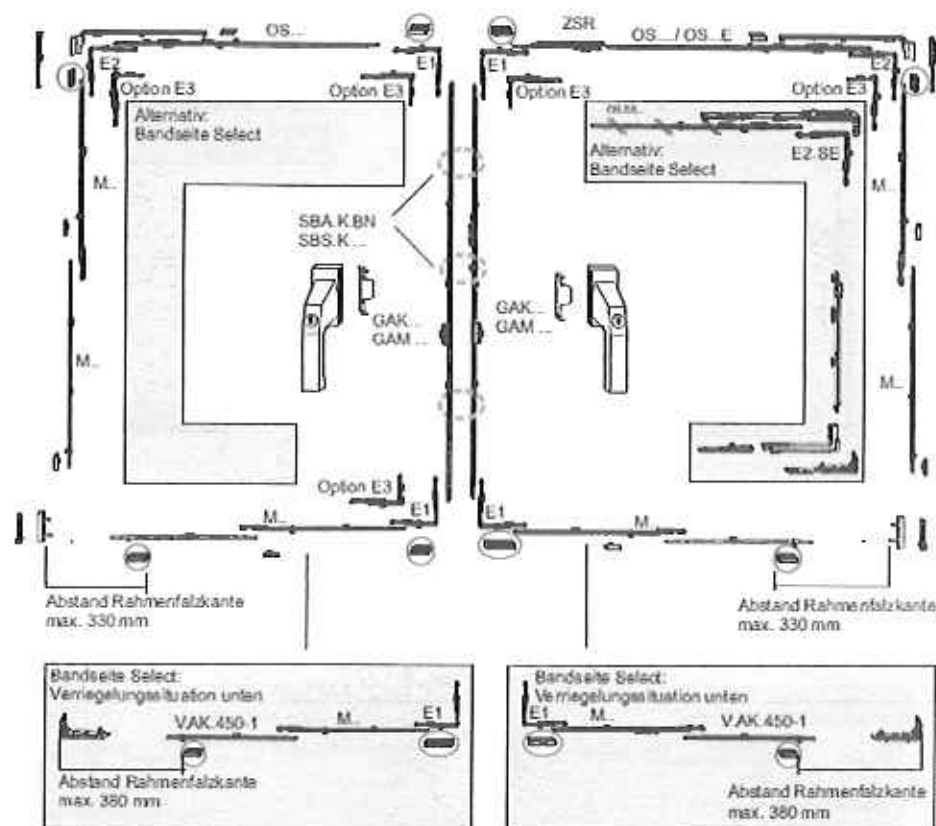



activPilot RC1N

C3

D-A-CH

RC1N

activPilot Concept
Flügelbeschlag und Rahmenteilpositionen
unten waagrecht

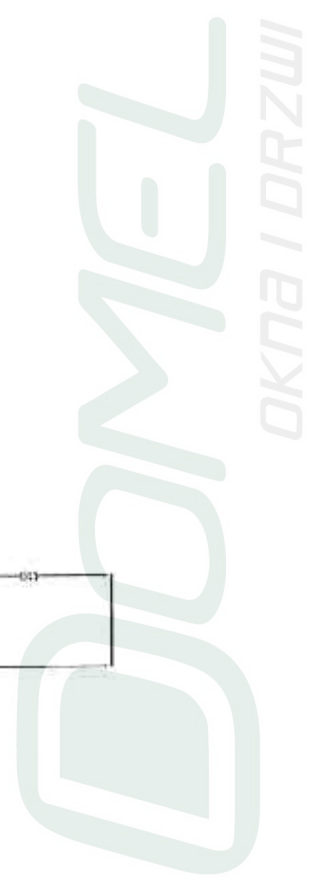
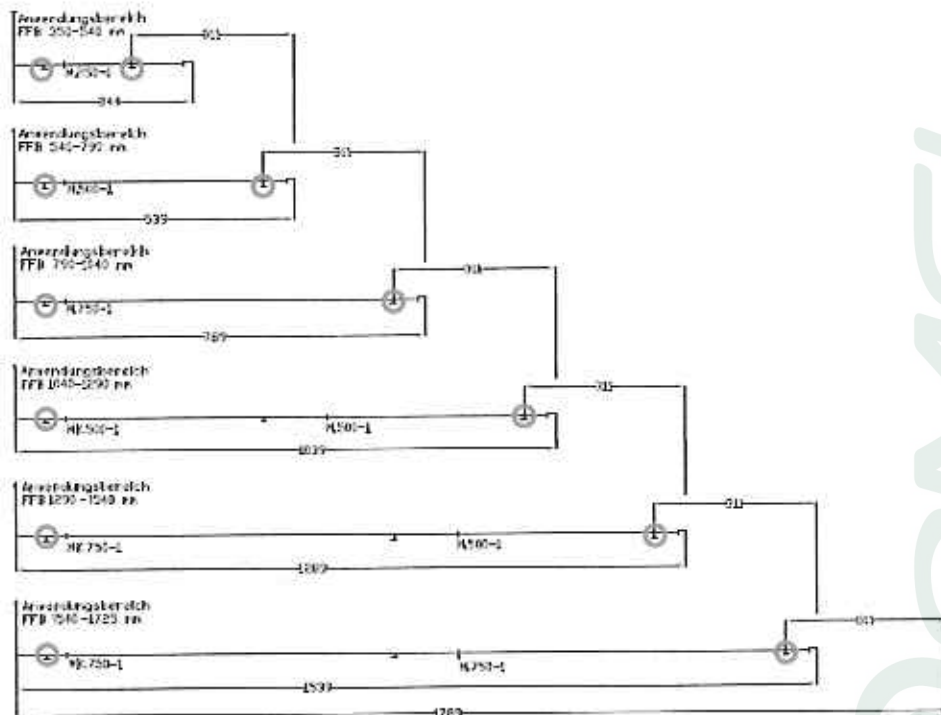
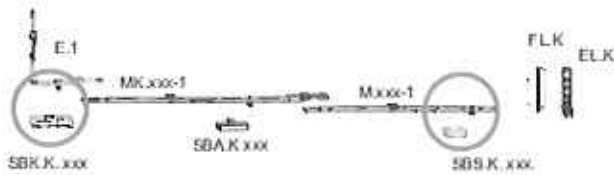

activPilot RC1 N

0-3

D-A-CH

RC1 N

activPilot Select Flügelbeschlag und Rahmenteilpositionen unten waagrecht

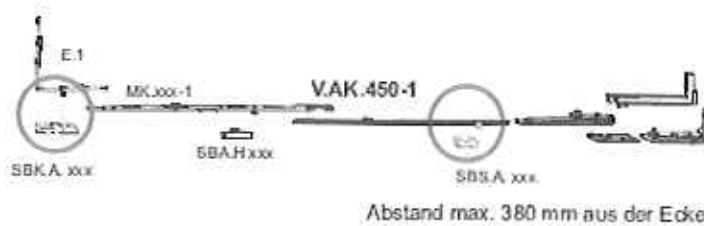

Ausführung RC1 N:
3x Eckumlenkungen mit Sicherheitsschließblechen
identisch activPilot Concept

Im Bereich des Eck-/Flügelagars;
Verriegelungsabstand max. 380 mm aus der Ecke



ac@PivRC1N

C-4

D-A-CH

RC1N

Glasanbindung

Verglasung

Für RC1 N wird aus der Norm keine Anforderung an die einbruchhemmenden Eigenschaften der Verglasung gestellt.

Der Einsatz von Füllungen (z.B. Sandwichplatten) ist nicht zulässig.

Verglasungssicherung

Die Verglasung ist mit einer geprüften Methode gegen Herausstoßen zu sichern.

Alternativ zu den, in dieser Unterlage genannten Varianten können auch Verglasungssicherungen zum Einsatz kommen, für die Nachweise anderer Hersteller vorliegen.

Eingesetzt werden können Scheibensicherungen, die für RC1N oder WK2 / RC2 positiv geprüft wurden.



Die Prüfung zu Verträglichkeiten der verwendeten Materialien ist durch den Fensterhersteller durchzuführen!

DOMMEL
OKNA I DRZWI

Zusatz RC1N

C-4

D-A-CH

RC1N

Verglasungsrichtlinie Verklebung Glashalteleiste

1 Glasbezeichnung

Mehrscheiben-Isolierglas

2 Einbau

Befestigung der Scheibe

Glashalteleiste umlaufend in Silikon eingebettet und geklipst.

Standardverklebung - im Bereich der Verriegelungsstellen sind nicht erforderlich.

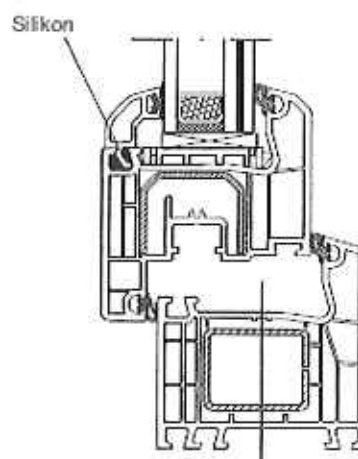

DOMMEL
OKNA I DRZWI



acMP04 RC1 N

c-5

D-A-OK

Hinweise zur Montage und Montagebescheinigung

Anforderungen aus DIN EN 1627 Montage Montagebescheinigung

Die fachgerechte Montage nach Montageanleitung des Herstellers sollte durch eine Montagebescheinigung bescheinigt werden.

Einbruchhemmende Bauteile sind für den Einbau in Massivwände vorgesehen. Besondere Gegebenheiten der Mauerwerksöffnung, wie z.B. zweischaliges Mauerwerk, sind ebenso anzugeben, wie die Lage des Elements in der Laibung oder die Art des Mauerwerks (siehe Tabelle - Montageanleitung Befestigung im Baukörper)

Andere Wandbauarten, wie z.B. Ständerwerk, sind bei der Prüfung zu berücksichtigen. Sie bedürfen normalerweise für die Prüfung den Einbau in Originalwandabschnitte. Die Prüfung enthält keine Aussage über den Einbruchwiderstand der Wand.

Hinweis

Die Winkhaus Prüfberichte und Montageanleitungen decken nur die in der Norm beschriebene Montagesituation Einbau in eine Wand ab. Im Rahmen der DIN V ENV 1627-1630 (WK1 /WK2) waren hier nur Massivwände (Mauerwerk / Beton) vorgesehen.

In der DIN EN 1627 sind zusätzlich auch Wandkonstruktionen aus Porenbeton sowie verschiedene Aufbauten für Holzständerwerke beschrieben.

Details der zulässigen Wandbauarten sind in der DIN EN 1627 - Absatz NA5 zu entnehmen.

Bei abweichenden Mauerwerksöffnungen ist die Montage im Einzelfall mit dem Auftraggeber abzustimmen.

Muster einer Montagebescheinigung entsprechend DIN EN 1627 siehe folgende Seite.





ACHP/24/RC1 N

D · A · CH

Montagebescheinigung nach DIN EN 1627

Firma:

Anschrift:
.....

bescheinigt, daß nachstehend aufgeführte einbruchhemmende Bauteile
entsprechend den Vorgaben des Antragstellers
(Einbauanleitung als Anlage zum Prüfzeugnis)

im Objekt:

Anschrift:
.....

eingebaut wurden.

Stück	Lage im Objekt	Widerstandsklasse	Besondere Angaben

..... Datum Ort Unterschrift



schraubRC1N

C6

D-A-CH

RC1N

Befestigung im Baukörper Befestigungsmittelabstände

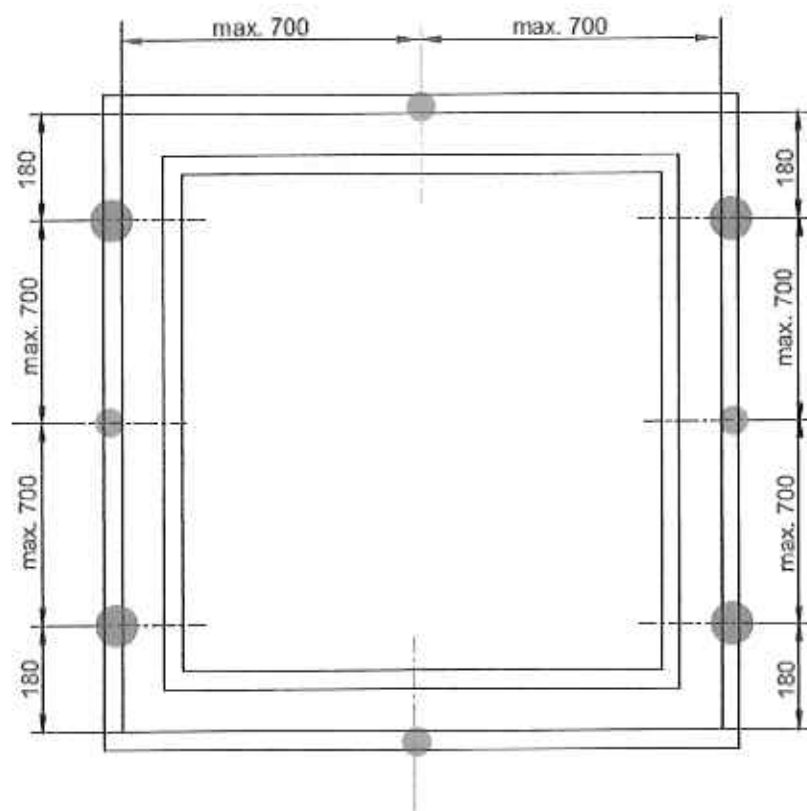

Die Befestigung erfolgt mindestens an den angegebenen Punkten.
Bei Einsatz von Fenstermontageschrauben
(z.B. WürthAMO III Schrauben 7,5 mm Durchmesser)
ist eine druckfeste Hinterfüterung ist nicht erforderlich.

Weitere Befestigungspunkte sind entsprechen der Anforderungen
zu Befestigungsabständen / Statik vorzusehen.

- Befestigung in allen Elementgrößen vorhanden
- Befestigung zusätzlich größenabhängig

acENFol RC1N

C-S

D-A-CH

RC1N

Wandbauarten

DIN V ENV 1627 / DIN EN 1627

Mauerwerke / Stahlbeton

Zuordnung Widerstandsklassen von einbruchhemmenden Bauteilen

DIN V ENV 1627 Mauerwerk und Stahlbeton					
Widerstands- klasse des ein- bruch- hemmenden Bauteils nach DIN V ENV 1627	Umgebende Wände aus Mauerwerk nach DIN 1053 Teil 1			aus Stahlbeton nach DIN 1045	
	Nennstärke [mm]	Druck- festigkeits- klasse der Steine	Mörtel- gruppe min.	Nennstärke in [mm] min.	Festigkeits- klasse min.
WK 1 und WK 2	≥ 115	≥ 12	II	≥ 100	B 15
WK 3	≥ 115	≥ 12	II	≥ 120	B 15

DIN EN 1627 Mauerwerk und Stahlbeton						
Widerstands- klasse des Bauteils nach DIN EN 1627	Umgebende Wände aus Mauerwerk nach DIN 1053 Teil 1				aus Stahlbeton nach DIN 1045	
	Wandstärke (ohne Putz) [mm]	Druck- festigkeits- klasse der Steine	Rohdichte- masse der Stein (ROK)	Mörtel- gruppe	Nennstärke [mm] min.	Festigkeits- klasse min.
RC1 N RC2 N RC2	≥ 115	≥ 12	-	min, MG II / DM	≥ 100	B 15
RC3	≥ 115	≥ 12	-	min, MG II / DM	≥ 120	B 15

Porenbeton

Wand aus Porenbeton			
Widerstandsklasse	Nennstärke	Druckfestigkeit der Steine	Ausführung
RC1	≥ 170 mm	≥ 4	verklebt
RC2	≥ 170 mm	≥ 4	verklebt
RC3	≥ 240 mm	≥ 4	verklebt



acMP204 RC1 N

C6

D-A-CH

RC1 N

Wandbauarten DIN EN 1627 Holz Ständerwerke

Ständerwerke

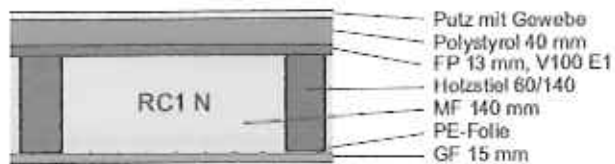
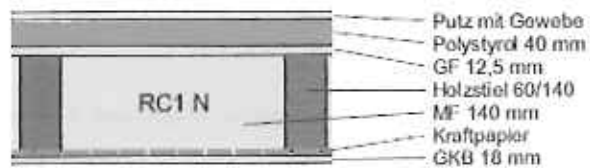

Ein Holzpfosten mit mindestens einem Querschnitt von 120 x 120 mm ist als Anschlussmöglichkeit z.B. im Bereich des Wintergartens in den Widerstandsklassen RC1 N, RC2 und RC2 N geeignet.



AUSFÜHRUNG

C.8

D-A-CH

RC1N

Montagerichtlinien

1 Rohbauöffnungen

Die Bauteile müssen durch den Auftraggeber freigegeben sein. Die Umfassungswände des Fensters sind so auszulegen, daß sie einen ausreichenden mechanischen Widerstand bieten und daß alle Kräfte, die auf das Fenster ggf. einwirken, auf die Bausubstanz abgeleitet werden können. Beim Aufmaß oder vor Montagebeginn ist zu überprüfen, ob bei den Rohbauöffnungen die vereinbarten Toleranzen nicht überschritten wurden.

2 Abdichtung

Die Abdichtung zwischen Fenster und Baukörper muß dauerhaft schlagregendicht und luftundurchlässig ausgeführt werden. Die Anschlüsse sind so auszuführen, daß temperaturbedingte Längenänderungen der Fenster und Formveränderungen des Baukörpers gewährleistet bleiben. Die zu erwartenden Formveränderungen des Baukörpers sind vom Auftraggeber anzugeben.

3 Einsetzen der Fenster

Fenster müssen waagrecht sowie lot- und fluchtgerichtet eingebaut werden. Die genaue Lage der Elemente im Baukörper ist mit dem Auftraggeber zu vereinbaren. Bei der Montage nach Metermaß muß der Auftraggeber dafür sorgen, daß der Metermaß in jedem Geschloß vorhanden ist. Maximaler Abstand von der Einbaustelle darf 10 m nicht überschreiten. Die Ausrichtung und Fiderung der Fenster und Türen in der Bauwerksöffnung erfolgt vor der Befestigung. Der Befestigungsabstand am Baukörper darf ca. 700 mm nicht überschreiten. Als Montagemittel können verzinkte Rohrrahmendübel (Ø10mm) oder Spezialschrauben für die Fenestermontage zum Einsatz kommen. (Würth AMO III mit Senkkopf / Flachkopf oder ähnlich)

4 Verglasung

Mehrscheiben-Isolierglas

Für die Klasse RC1 N keine Vorgabe für die einbruchhemmenden Eigenschaften der Verglasung.

5 Falzluf

Falzluf zwischen Flügel- und Rahmental:
12-0,5mm

6 Fenstergriff

Es ist ein Fenstergriff entsprechend DIN EN 1627 Tabelle B.1 zu verwenden.

7 Dämmung zwischen Fenster und Baukörper

Die auf der Rauminnenseite verbleibenden Fugen zwischen Fenster und Baukörper sind mit Dämmmaterialien auszufüllen (Glaswolle/PU-Schaum).

8 Weitere Vorschriften/ Literaturverzeichnis

•Über die vorhergehenden Montagerichtlinien hinaus sind folgende Regelwerke zu beachten:
•Technischen Richtlinie der Bundesverbände - Einbau von Fenstern und Haustüren mit Anwendungsbeispielen*

*"Leitfaden zur Montage" der RAL Gütegemeinschaften Fenster und Haustüren anzuwenden bei:

RAL-Gütegemeinschaften Fenster und Haustüren
Walter-Koib-Str.1-7, D-60594 Frankfurt

Diese Regelwerke sind grundsätzlich anzuwenden, soweit sie nicht im Widerspruch zu vorgenannten Ausführungen stehen.

9 Abweichende Montagesituationen

Abweichende Montagesituationen deren Eignung durch durch Prüfungen nachgewiesen wurden sind zulässig.

Die Übertragbarkeit, insbesondere die Anbindung an das Gebäude und die hierzu zu verwendenden Befestigungsmittel sind im Einzelfall mit dem Auftraggeber abzustimmen.

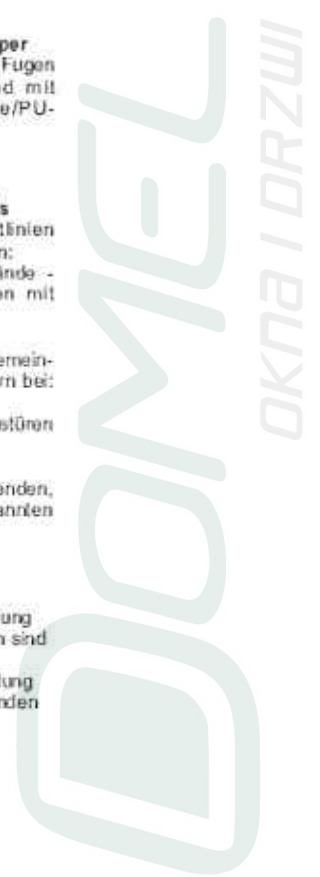

40N/PIV/RC1 N

C-Ed

D / A / CH

RC1N

Hinweise Profilkonfiguration

Elementausführungen

Einteilige Elemente

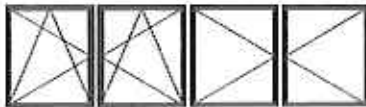

Zweiflügelige Fenster / Fenstertüren ohne Pfosten (Stulpfenster)

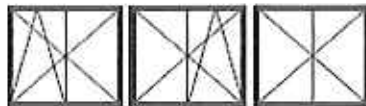

Mehreilige Elemente mit Pfosten / Kämpfer(n)

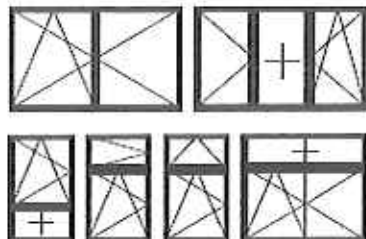

Gekoppelte Elemente

gekoppelte Elemente bestehen aus Einzelfenstern die miteinander verbunden wurden. Hierzu werden z.B. Zusatzprofile der Systemgeber verwendet.

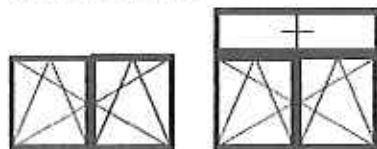

Profilauswahl

Die Auswahl der Profile erfolgt aus freigegebenen, systembezogenen RC1 N Profilübersichten.

Armierung

Rahmen und Flügel sind entsprechend Kennzeichnung mit einer Stahlarmierung von mindestens 1,5 mm Stärke auszustatten.

Zur Auswahl der Armierungen sind die Vorgaben des Systemgebers zu berücksichtigen.

Die Verschraubung der Beschlagbauteile ist, wie in den profilbezogenen Beispielen dargestellt umzusetzen.

Systeme mit profilintegrierten Verstärkungen können, soweit in den Übersichten freigegeben, unter Berücksichtigung von ggf. erforderlichen Zusatzmaßnahmen eingesetzt werden.

Verglasung

Für RC1 N wird aus der Norm keine Anforderung an die einbruchhemmenden Eigenschaften der Verglasung gestellt.

Der Einsatz von Füllungen (z.B. Sandwichplatten) ist nicht zulässig.

Verglasungssicherung

Die Verglasung ist mit einer geprüften Methode gegen Herausstoßen zu sichern.

Alternativ zu den, in dieser Unterlage genannten Varianten können auch Verglasungssicherungen zum Einsatz kommen, für die Nachweise anderer Hersteller vorliegen.

Eingesetzt werden können Scheibensicherungen, die für RC1N oder WK2 / RC2 positiv geprüft wurden.

DOMMEL
OKNA / DRZWI



aceffhincth

ce

D-A-CH

Profilübersichten

eluplast
Abschnitt C-6.1

Gealan
Abschnitt C-6.2

Inoutic
Abschnitt C-6.3

Rehau
Abschnitt C-6.4

Profine (KBE, Trocal, Körmerling)
Abschnitt C-6.5

Salamander
Abschnitt C-6.6

Schüco
Abschnitt C-6.7

VEKA
Abschnitt C-6.8





C-81

RC1N

Aluplast

**Profilübersichten
Verarbeitungshinweise**



DOMMEL
OKNA I DRZWI

C61

RC1N

aluplast
Befestigung Flügelbeschlag und Rahmenteile

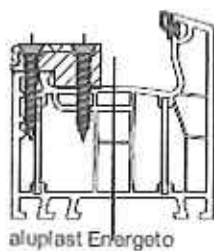

aluplast Energeto

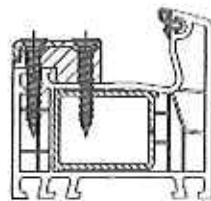

aluplast Ideal ...

- **Armierung**
 Fensterbauschraube (vorgebohrt)
 oder
 Bohrschraube
 Abmessung min 3,9 x 30 mm

- **Vorkammer alle Systeme**
 Energeto hintere Schraublage
 Fensterbauschraube
 Abmessung min 3,9 x 30 mm

Varianten Sicherheitskippschließbleche

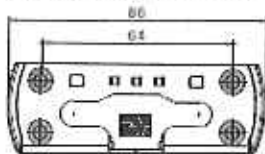

SBK.K.161

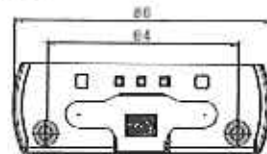

SBK.K.161.V

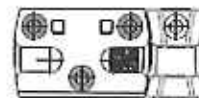

SBS.K.161 + Kippstück
 (Schaltfolge Kipp vor Dreh)

Sicherheitsschließblech

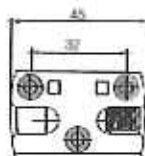

SBS.K.161

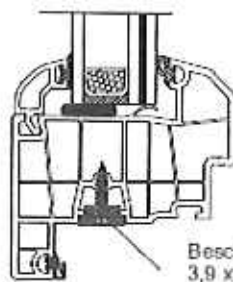

aluplast Energeto

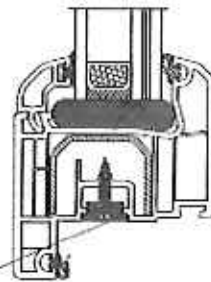

aluplast Ideal...

Beschlagschraube
 3,9 x 20

C 61

RC1N

aluplast
Befestigung
Flügelbeschlag und Rahmenteile

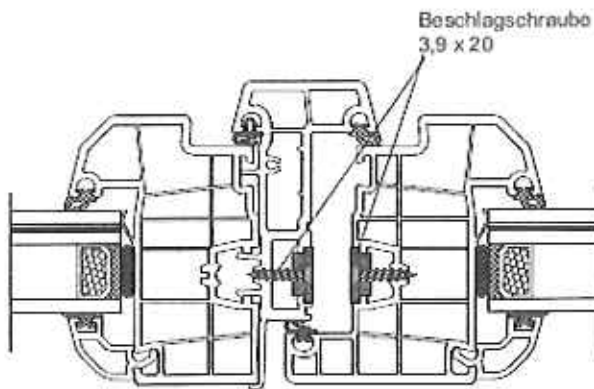

Beschlagsausführung "Stulp mit Stulpgetriebe GASM/GASK"

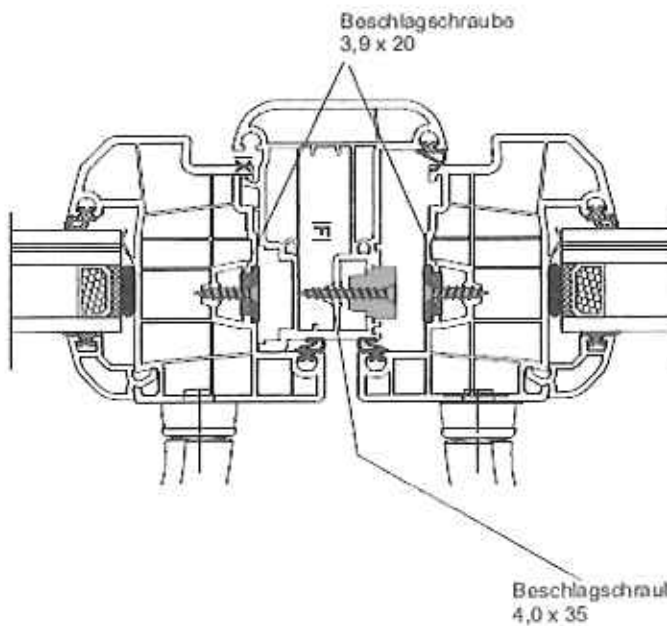

Schließteil
 SBA.K.BN

DOMMEL
 OKNA I DRZWI

CE1

RC1N

aluplast energeto Befestigung Scherenlager SK.SE.../ Ecklager EL.K.SE...

Alle Schrauben mindestens
Beschlagschraube 3,9 x 30 mm.

 Die Auswahl der einzusetzenden
Befestigungsschrauben erfolgt
entsprechend des Flügelgewichts
unter Berücksichtigung der
technischen Richtlinie TBDK.

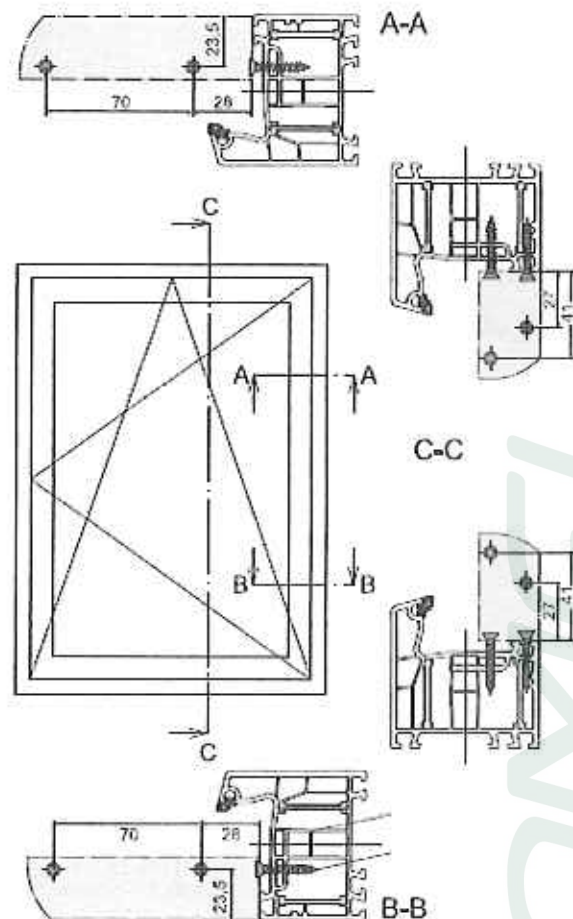



C-61



IDEAL 4000*

Alle Angaben sind ohne Gewähr.
© 2011 Winkhaus

Achtung:
Für Profile mit Kennzeichnung **F**
ist für RC 1N eine Armierung einzusetzen.
Zur Auswahl geeigneter Armierungen
„Hinweise zur Profikonfiguration RC 1N“
berücksichtigen.

Hauptprofile
Classic-line (CL)

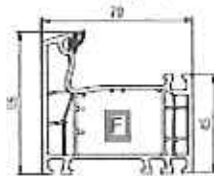

■ 140x01 (CL)
S: 220003, 220004, 220005, 220006,
220007, 220008, 240010, 240011,
240012
P: 227500, 227501, 227505

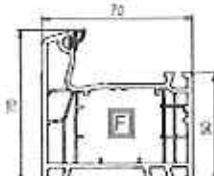

■ 140x07 (CL)
P1: 229101, 229104, 229105, 229106,
229107, 229108, 229110, 229112,
229113, 229114, 240013
P2: 229112
S2: 227100, 227101, 227105
S3: 229008, 229009, 240002, 240003
M: 240013

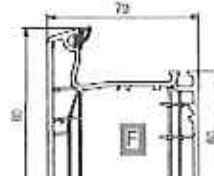

■ 140x03 (CL)
P: 220007, 220114, 220015, 220100
P2: 220113
S2: 227500, 227501, 227505
S3: 220008, 220009, 220100, 220010
M: 240013

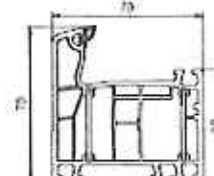

■ 140x07 (CL)
P: 220113
S2: 227500, 227501, 227505
S3: 220008, 220009, 220100, 220010
M: 240013

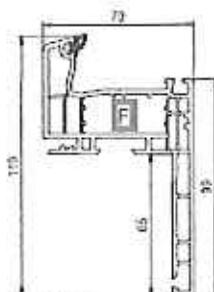

■ 140x10 (CL)
P: 220110, 220111
S2: 227500, 227501, 227505

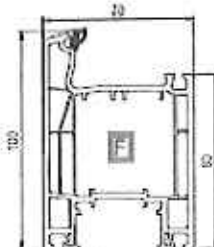

■ 140x61 (CL)
P: 220014, 220015
S2: 227500, 227501, 227505

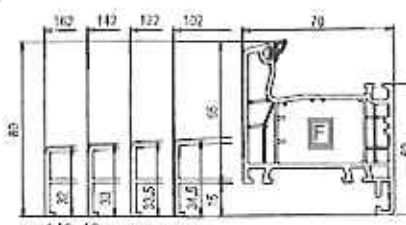

■ 140x19 (CL) (AM) I=140mm
■ 140x18 (CL) (AM) I=140mm
■ 140x16 (CL) (AM) I=120mm
■ 140x14 (CL) (AM) I=100mm
■ 140x12 (CL) (AM) I=70mm
P1: 220124, 220125, 220126, 220127, 220128, 220129, 220130, 240010, 240011, 240012
S2: 227500, 227501, 227505

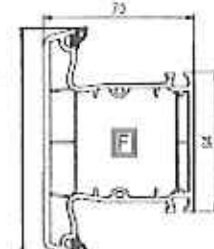

■ 140x45 (CL)
P1: 220120, 220121, 220122
P2: 220123, 220124
P3: 220125
S2: 220126, 220127, 220128, 220129
M: 240013

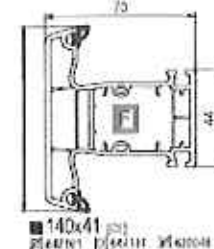

■ 140x41 (CL)
S2: 220120, 220121, 220122
S3: 220123, 220124
P: 220125, 220126, 220127
P2: 220128
S3: 220129, 220130, 220131, 220132
M: 240013

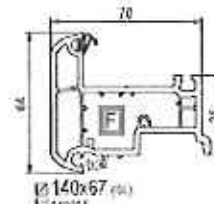

■ 140x67 (CL)
S2: 220007
P: 220004
P2: 220005
M: 227100, 227101

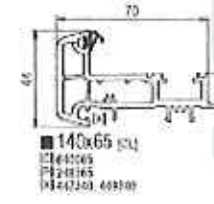

■ 140x65 (CL)
S2: 220005
P2: 220006
M: 227100, 227101





C-61

Achtung:
Für Profile mit Kennzeichnung **F**
ist für RC 1N eine Armierung einzusetzen.
Zur Auswahl geeigneter Armierungen
„Hinweise zur Profilkonfiguration RC 1N“
berücksichtigen.



**Hauptprofile
Classic-line (CL)**

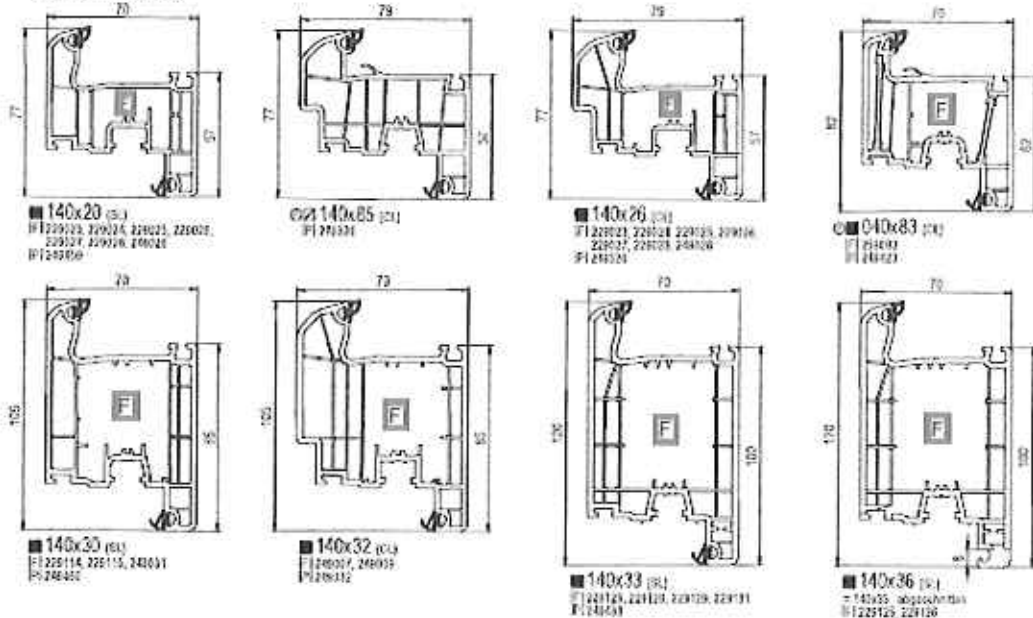

**Hauptprofile
Round-line (RL)**

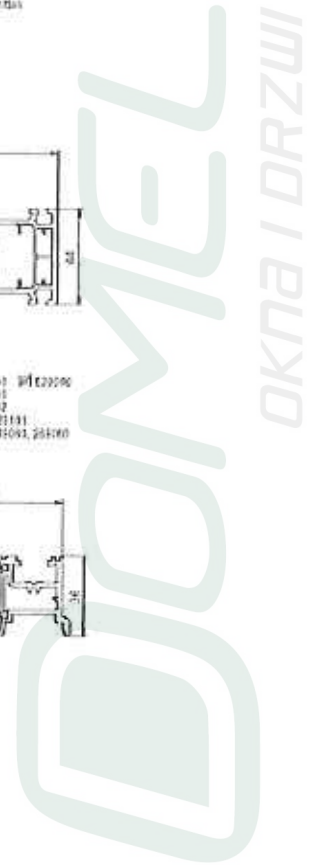
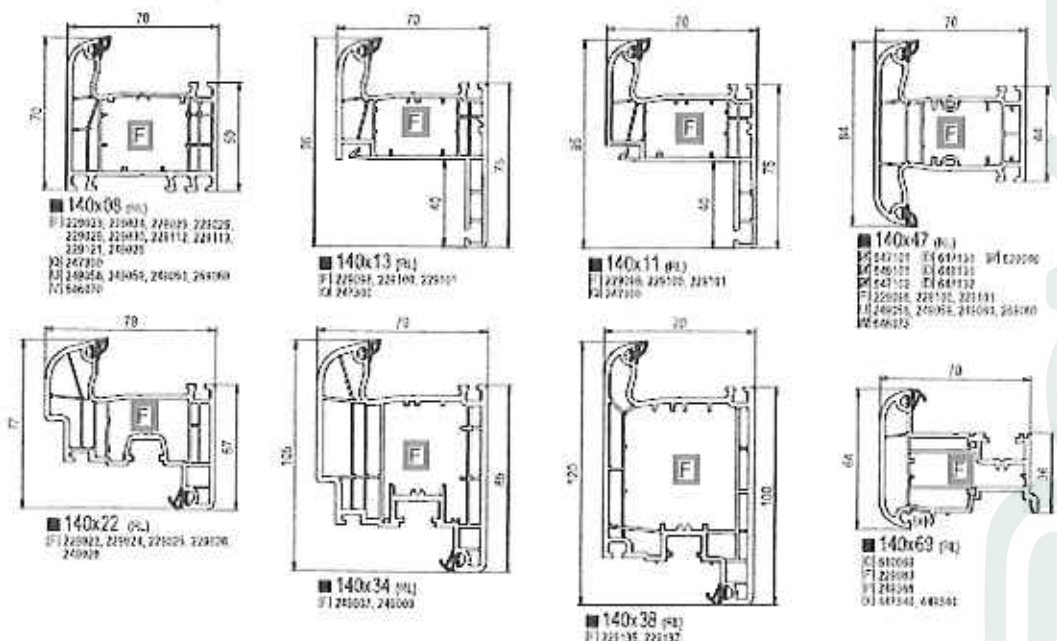



C61



Achtung:
Für Profile mit Kennzeichnung **F**
ist für RC 1N eine Armierung einzusetzen
Zur Auswahl geeigneter Armierungen
„Hinweise zur Profilkonfiguration RC 1N“
berücksichtigen.

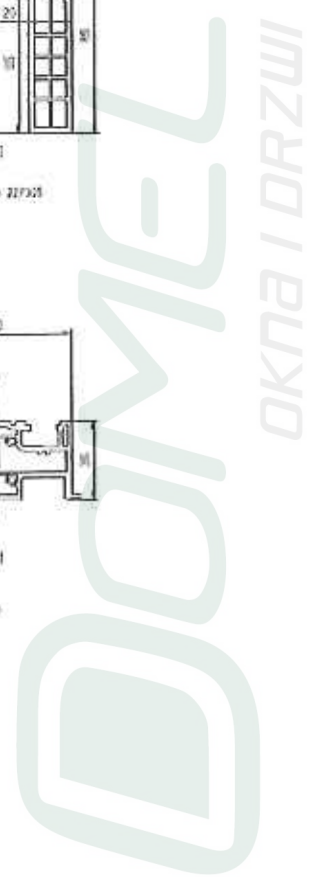
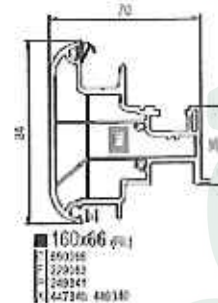
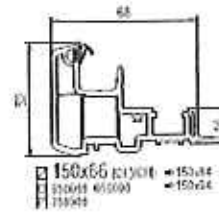
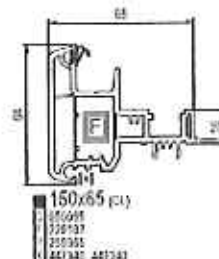
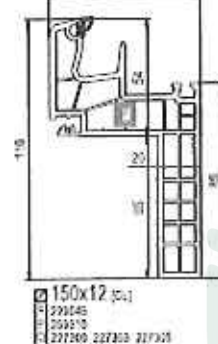
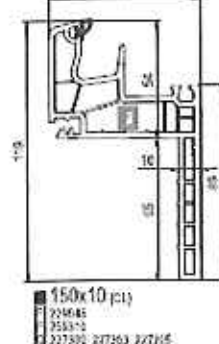
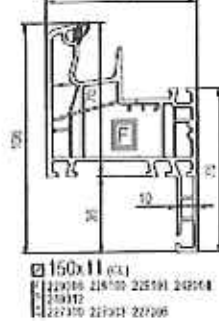
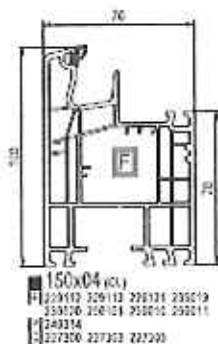
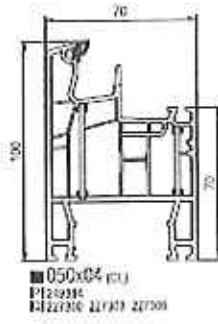
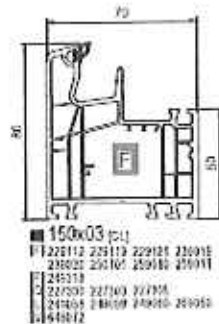
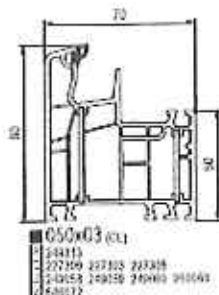
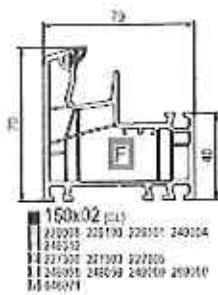

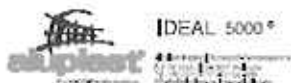

Achtung:
Für Profile mit Kennzeichnung **F**
ist für RC 1N eine Armierung einzusetzen
Zur Auswahl geeigneter Armierungen
„Hinweise zur Profilkonfiguration RC 1N“
berücksichtigen.

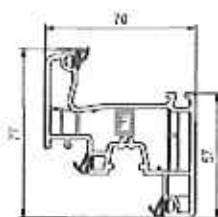

■ 150x20 (c1)
P 259215 259317
W 259209

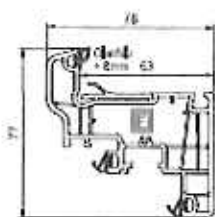

□ 150x84 (c1)c106
P 259094
W 259094



□ 150x85 (c1)
P 259019 259120 248026 250102
259204 259226
W 259229

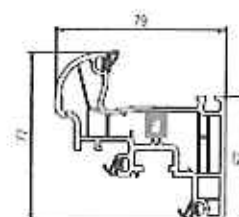

■ 150x22 (c1) aka 150x20
259127 259128 259316 259017
259323

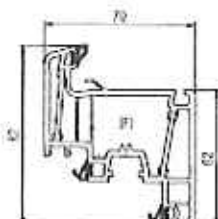

□ 150x63 (c1)
P 259093
W 259123

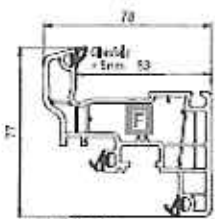

□ 150x94 (c1)c107
P 259024
W 259014

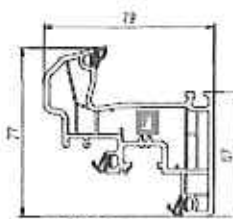

■ 150x26 (c1)
P 229027 229028 219010 209017
W 229028

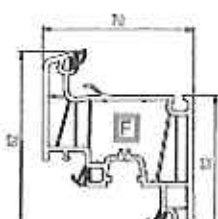

□ 150x83 (c1)
P 219041
W 219041

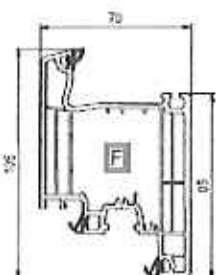

■ 150x30 (c1)
P 229114 229115 248031
W 229114

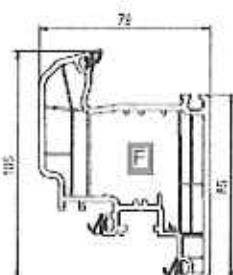

■ 150x32 (c1)
P 229114 229115 248031
W 229114

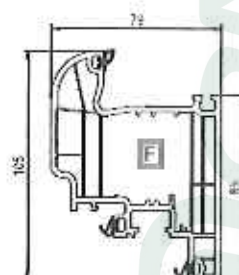

■ 150x34 (c1) aka 150x32
P 229114 229115 248031
W 229114

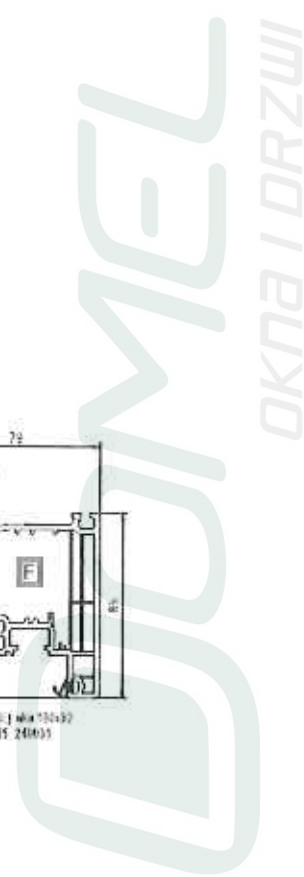

C-61



Achtung:
Für Profile mit Kennzeichnung **F**
ist für RC 1N eine Armierung einzusetzen.
Zur Auswahl geeigneter Armierungen
Hinweise zur Profilkonfiguration RC 1N*
berücksichtigen.

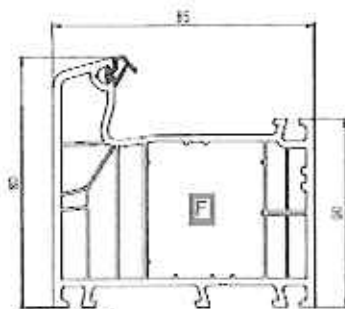

■ 170x03 (01)
F 222017, 222018, 222019, 222020
F 242013
K 247303
L 242030, 242031
W 682471

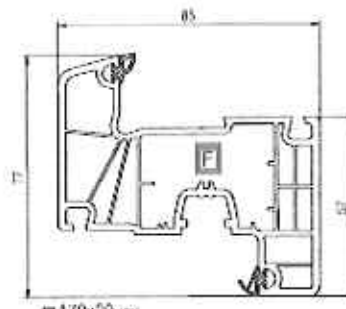

■ 170x20 (01)
F 242011, 242011, 252025
F 272020

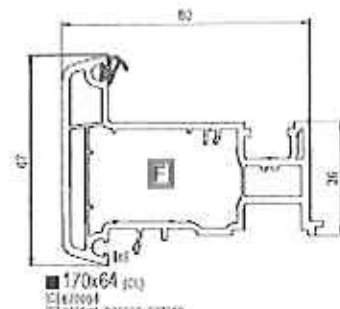

■ 170x64 (01)
F 670001
F 222021, 222022, 222023
F 272024
L 242021, 242022

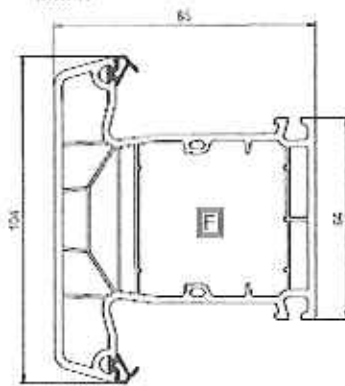

■ 170x44 (01)
F 672001, F 672002, F 672003
F 672004, F 672005
F 242014, 242015
L 242016
L 242018, 242019
W 682472

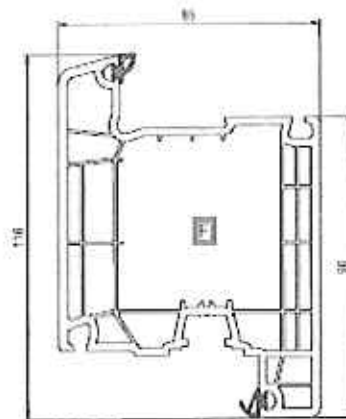

■ 170x33 (01)
F 222015, 222017
F 272021

DOMMEL
OKNA I DRZWI



Hauptprofile
Classic-line (CL)

Achtung:
Für Profile mit Kennzeichnung **F**
ist für RC 1N eine Armierung einzusetzen.
Zur Auswahl geeigneter Armierungen
„Hinweise zur Profilkonfiguration RC 1N“
berücksichtigen.

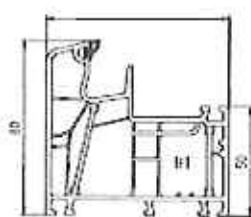

■ 180x05 (CL)
F 220112, 220119
F 280913
C 281303
L 280154, 280260
W 440171, 440471

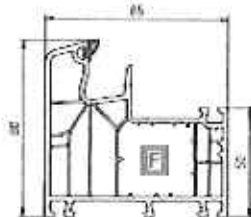

■ 180x05 (CL)
F 220112, 220119, 220121, 220119, 220120
F 280913
C 281303
L 280154, 280260
W 440171, 440471

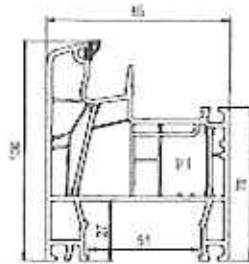

■ 080x04 (CL)
F 220111, 220118
F 280914
C 281304
L 280254, 280360
W 440474

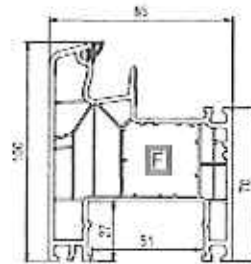

■ 160x04 (CL)
F 220112, 220803, 220121, 220910, 220920,
F 281301
C 281304
L 280154, 280260
W 440171, 440471

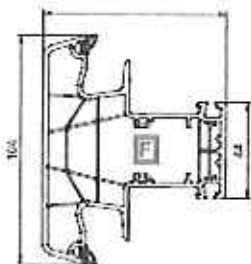

■ 180x44 (CL)
F 510134, F 150710, W 160206
F 510134, F 1502134
F 220192, 220790
C 281303
L 280254, 280360
W 440171, 440471
K 440252 an 280360 ca. → [C]
K 440253 an 280360 ca. → [C]

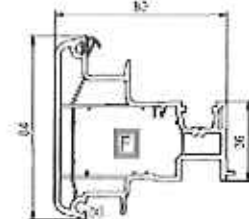

■ 160x66 (CL)
L 180008
F 4422020, 220901, 280068
F 150211
W 440710, 440310

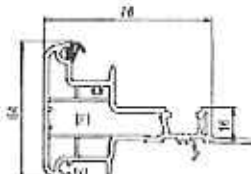

■ 180x64 (CL)
K 440904
F 220901
F 280905
C 440710, 440310

Hauptprofile
Round-line (RL)

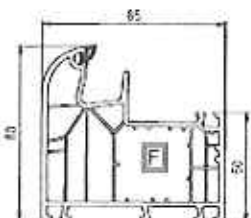

■ 180x03 (RL)
F 220113, 220115, 220121, 220901, 220901,
220101
C 281303, 280103
C 281303
L 280154, 280260
W 440171

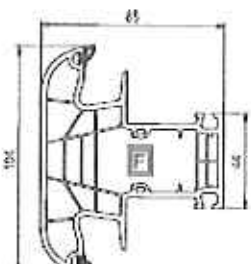

■ 180x43 (RL)
F 450103, F 450110, W 160206
F 450104, F 450114
F 220102, 220110
F 280903, F 1509010
L 280254, 280360
W 440171
K 440110 an 280360 ca. → [C]
K 440111 an 280360 ca. → [C]

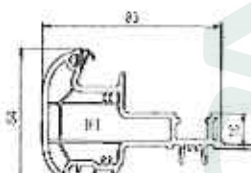

■ 180x65 (RL)
K 440905
F 220901
F 280905
C 440710, 440310

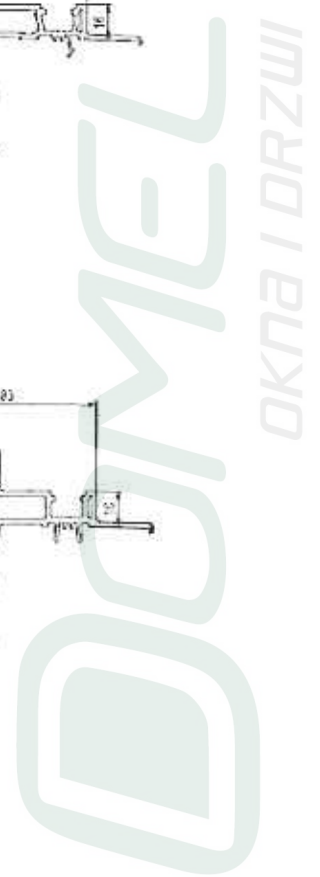

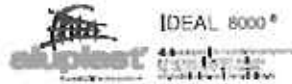

**Hauptprofile
Classic-line (CL)**

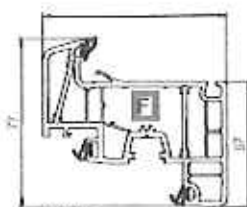

■ 180x65 (CL)
FI 230116, 230020, 230102
FI 230430

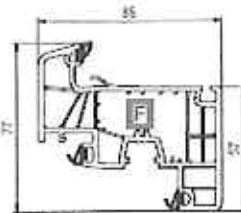

□ 180x66 (CL)
FI 230219, 230020, 240025, 251192, 251000,
250025
FI 240420

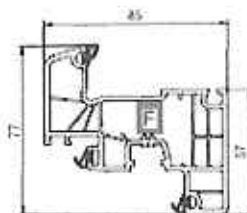

■ 180x20 (CL)
FI 230019, 230020, 240025, 251192, 251000,
250025
FI 240422

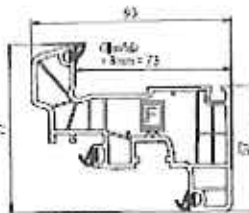

■ 180x26 (CL)
FI 230219, 230020, 240025, 251192, 251000,
250025
FI 240429

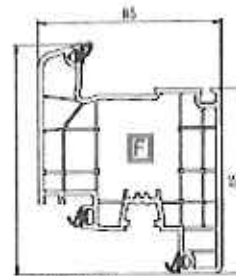

■ 180x30 (CL)
FI 230114, 230115, 240025
FI 240430

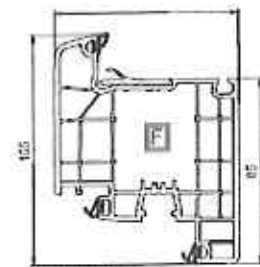

□ 180x20 (CL)
FI 230114, 230115, 240025
FI 240430

Achtung:
Für Profile mit Kennzeichnung **F**
ist für RC 1N eine Armierung einzusetzen.
Zur Auswahl geeigneter Armierungen
„Hinweise zur Profilkonfiguration RC 1N“
berücksichtigen.

**Hauptprofile
Round-line (RL)**

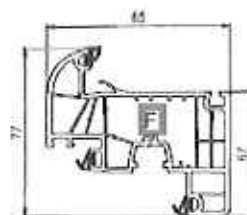

□ 180x83 (RL)
FI 230119, 230020, 240025, 251192, 251000,
250025
FI 240422

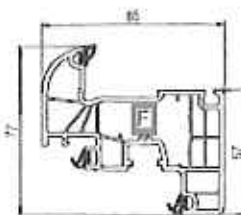

■ 180x22 (RL)
FI 230119, 230020, 240025, 251192, 251000,
250025
FI 240422

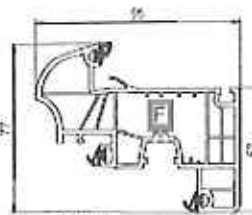

□ 180x55 (RL)
FI 230019, 230020, 240025, 251192, 251000,
250025
FI 240425



□ 180x82 (RL) TR4
FI 220114, 220115, 240105
FI 240432

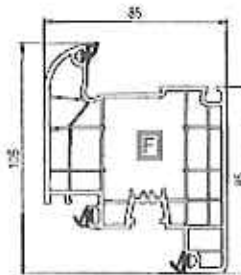

■ 180x32 (RL)
FI 220114, 220115, 240105
FI 240432





C 41

AUSSTEIFUNGEN

AUSSTEIFUNGEN



Flussrichtung

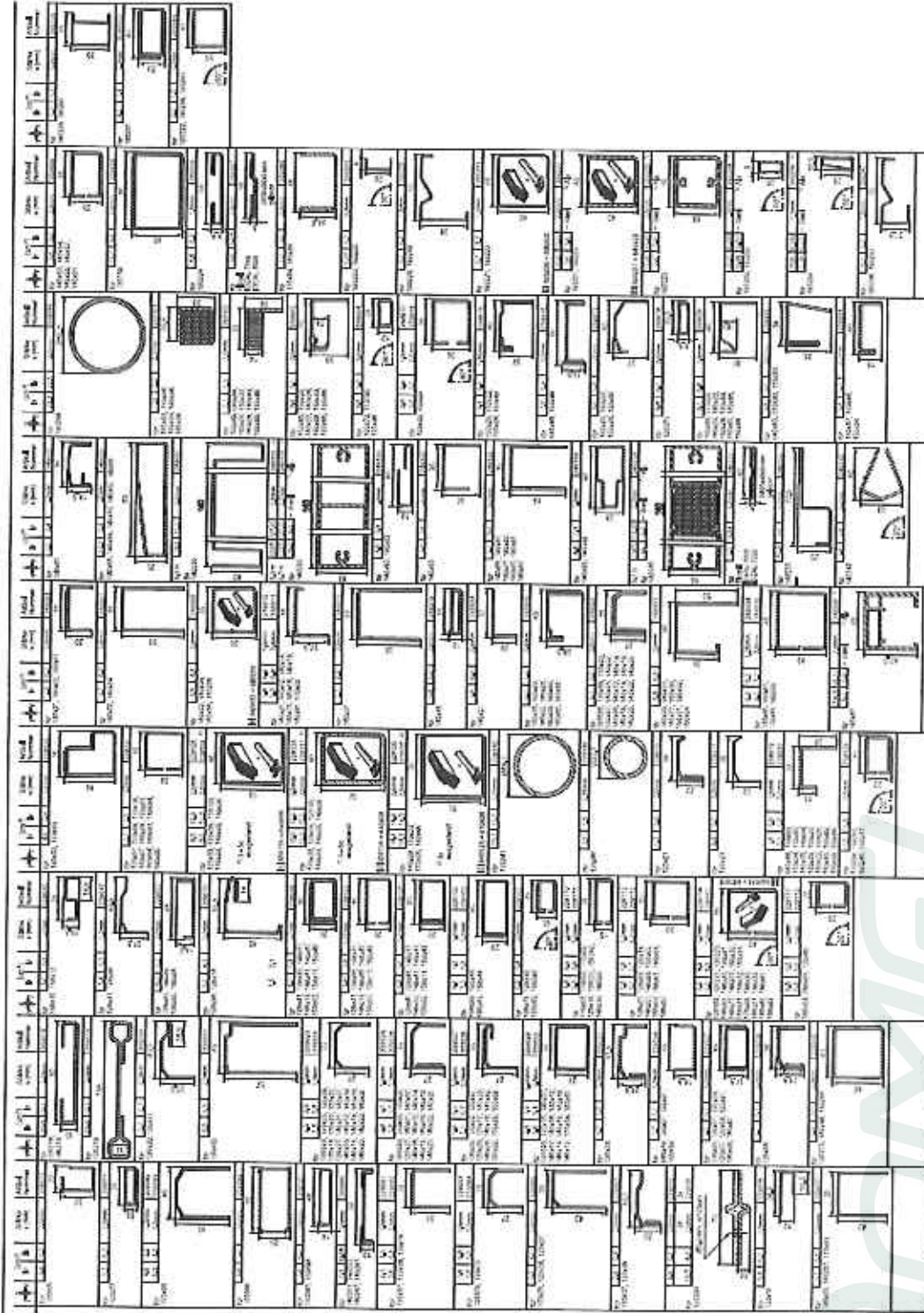

1. Ausführung
2. Ausführung
3. Ausführung
4. Ausführung
5. Ausführung
6. Ausführung
7. Ausführung
8. Ausführung
9. Ausführung
10. Ausführung
11. Ausführung
12. Ausführung
13. Ausführung
14. Ausführung
15. Ausführung
16. Ausführung
17. Ausführung
18. Ausführung
19. Ausführung
20. Ausführung
21. Ausführung
22. Ausführung
23. Ausführung
24. Ausführung
25. Ausführung
26. Ausführung
27. Ausführung
28. Ausführung
29. Ausführung
30. Ausführung
31. Ausführung
32. Ausführung
33. Ausführung
34. Ausführung
35. Ausführung
36. Ausführung
37. Ausführung
38. Ausführung
39. Ausführung
40. Ausführung
41. Ausführung
42. Ausführung
43. Ausführung
44. Ausführung
45. Ausführung
46. Ausführung
47. Ausführung
48. Ausführung
49. Ausführung
50. Ausführung
51. Ausführung
52. Ausführung
53. Ausführung
54. Ausführung
55. Ausführung
56. Ausführung
57. Ausführung
58. Ausführung
59. Ausführung
60. Ausführung
61. Ausführung
62. Ausführung
63. Ausführung
64. Ausführung
65. Ausführung
66. Ausführung
67. Ausführung
68. Ausführung
69. Ausführung
70. Ausführung
71. Ausführung
72. Ausführung
73. Ausführung
74. Ausführung
75. Ausführung
76. Ausführung
77. Ausführung
78. Ausführung
79. Ausführung
80. Ausführung
81. Ausführung
82. Ausführung
83. Ausführung
84. Ausführung
85. Ausführung
86. Ausführung
87. Ausführung
88. Ausführung
89. Ausführung
90. Ausführung
91. Ausführung
92. Ausführung
93. Ausführung
94. Ausführung
95. Ausführung
96. Ausführung
97. Ausführung
98. Ausführung
99. Ausführung
100. Ausführung

Technische Zeichnung in 1:100 Maßstab
Herstellung und Ausführung durch die Firma
Gepl. Maßstab 1:100
Tabelle 111
Sonstige Vermerke
August 2004
Sonderausfertigung



RC1N

Gealan

Befestigung Flügelbeschlag und Rahmenteile

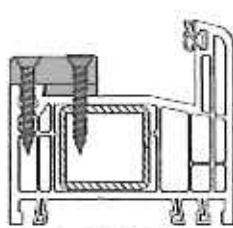

Gealan S8000 (AD)

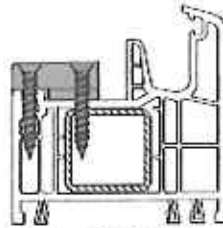

Gealan S7000 (MD)

- **Armierung**
Fensterbauschraube (vorgebohrt)
oder
Bohrschraube
Abmessung min 3,9 x 30 mm
- **Vorkammer alle Systeme**
Energeto hintere Schraublage
Fensterbauschraube
Abmessung min 3,9 x 30 mm

Varianten Sicherheitskippschließbleche

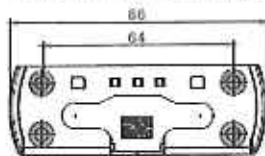

SBK.K.162

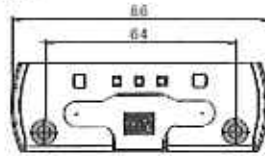

SBK.K.162.V

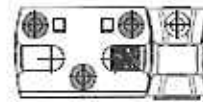

SBS.K.162 + Kippstück
(Schaltfolge Kipp vor Dreh)

Sicherheitsschließblech

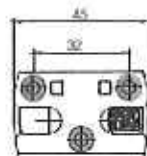

SBS.K.162

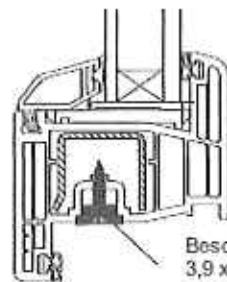

Gealan S8000 (AD)

Beschlagschraube
3,9 x 20



RC1N

Gealan
Befestigung
Flügelbeschlag und Rahmenteile

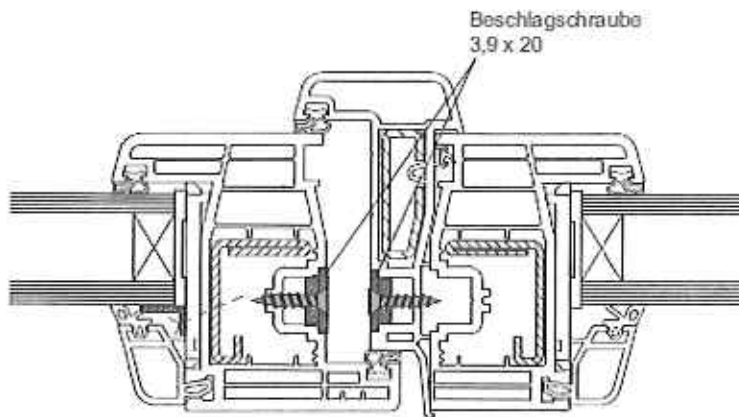

Beschlagsausführung "Stulp mit Stulpgetriebe GASM/GASK"

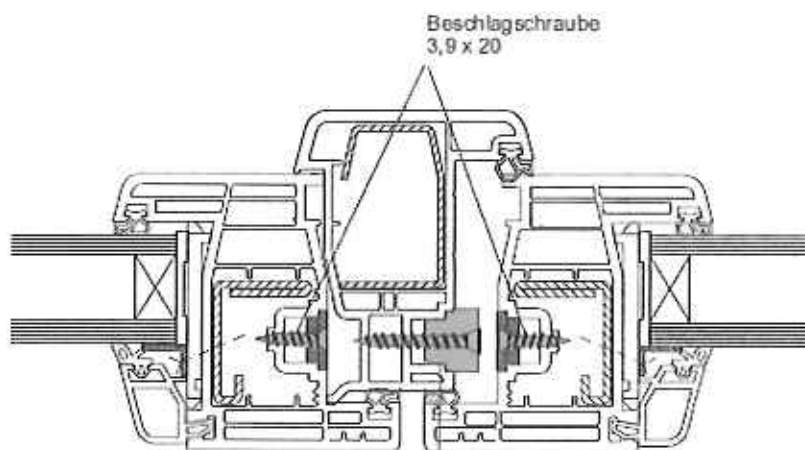

Beschlagsausführung "Stulp mit 2. Griffolive"

Beschlagschraube
 3,9 x 35 durch 2 Wandungen
 (erfordert ausreichende Profiltiefe !)

Schließteil
 SEA.K.BN



Gealan S 7000 IQ Rahmenprofile und Armierungen

Achtung:
Für Profile mit Kennzeichnung  ist für RC1 N eine Armierung einzusetzen.
Zur Auswahl geeigneter Armierungen Hinweise zur "Profilkonfiguration RC1 N" berücksichtigen

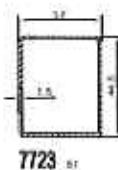
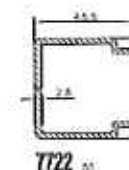
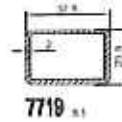
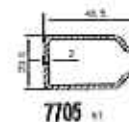
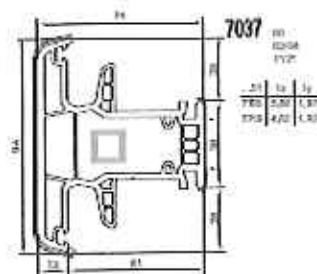
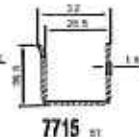
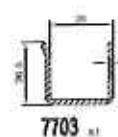
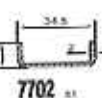
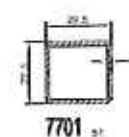
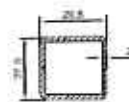
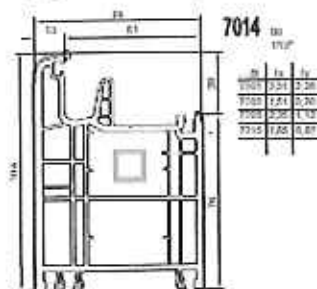
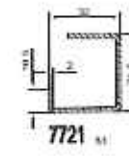
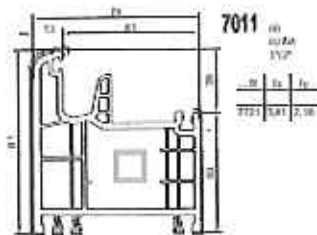
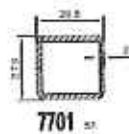
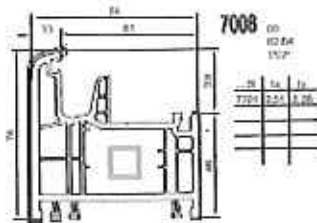



Gealan S 7000 IQ Flügelprofile und Armierungen

Achtung:
Für Profile mit Kennzeichnung  ist für RC 1 N eine Armierung einzusetzen.
Zur Auswahl geeigneter Armierungen Hinweise zur "Profilkonfiguration RC 1 N" berücksichtigen

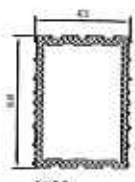
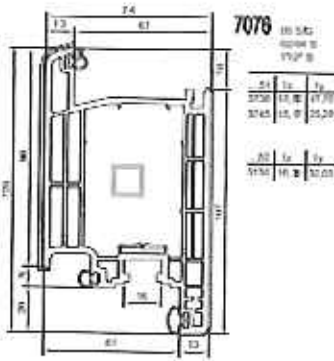
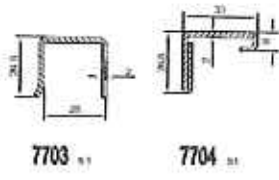
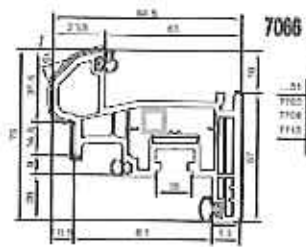
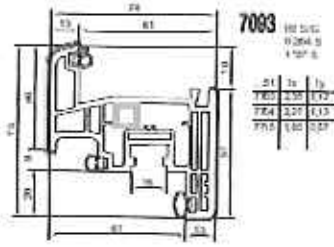

3733 ⁵²
mit Schutzkantenabfräsung
with mit without both possible
both for the version (per drawing)

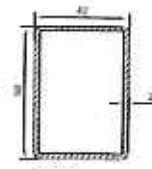

3737 ⁵¹
mit Schutzkantenabfräsung
with mit without both possible
both for the version (per drawing)

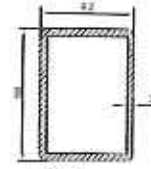

mit Schutzkantenabfräsung
with mit without both possible
both for the version (per drawing)

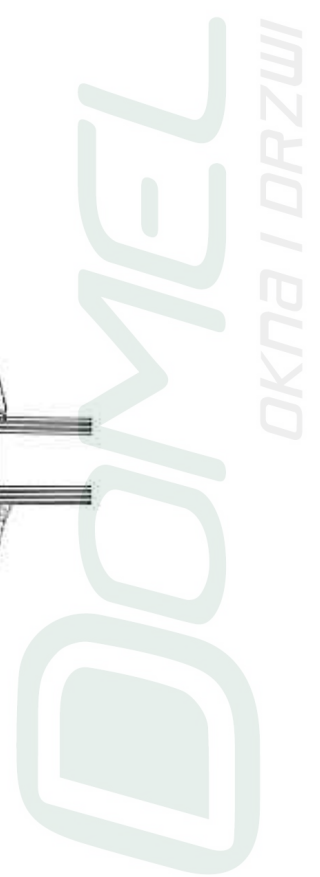
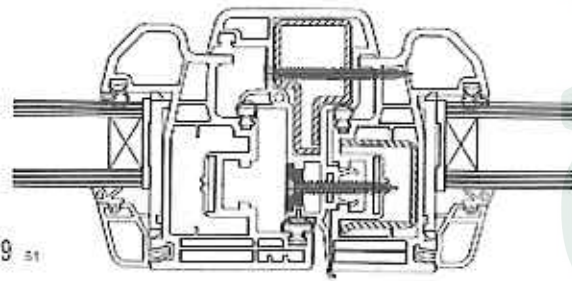
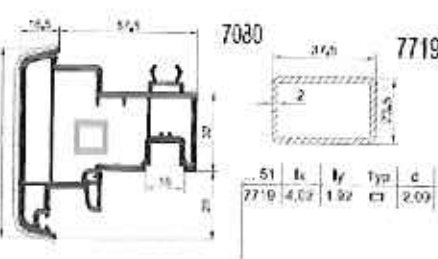
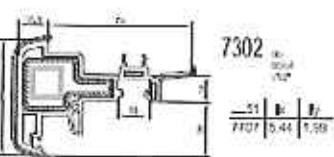
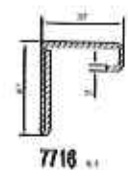
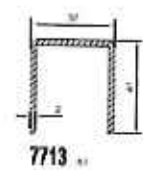
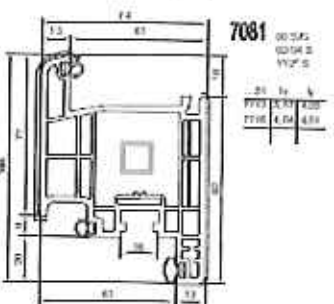



Gealan S 8000 IQ Rahmenprofile und Armierungen

Achtung:
Für Profile mit Kennzeichnung ist
für RC 1 N eine Armierung
einzusetzen.
Zur Auswahl geeigneter Armierungen
Hinweise zur "Profilkonfiguration
RC 1 N" berücksichtigen

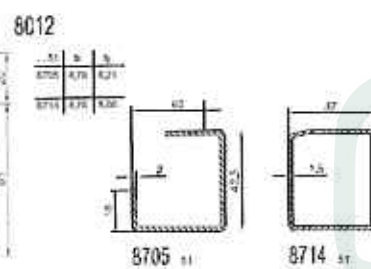
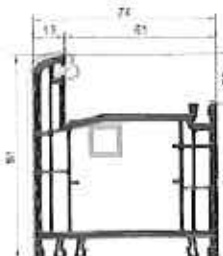
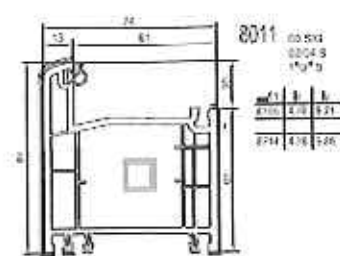
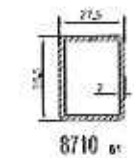
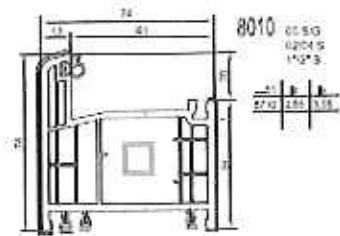
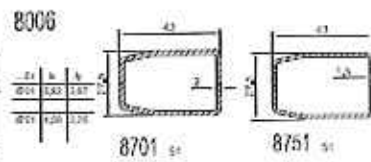
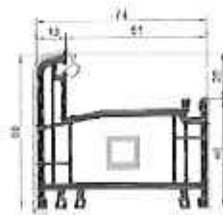
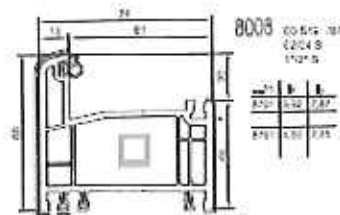
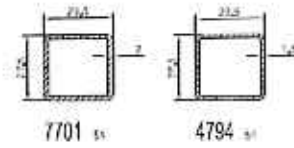
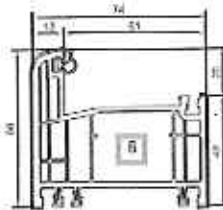
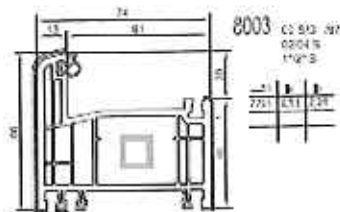
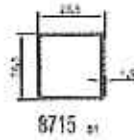
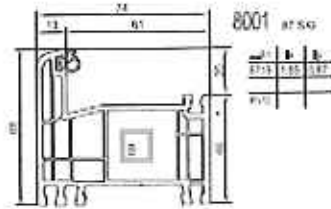



Gealan S 8000 IQ Rahmenprofile und Armierungen

Achtung:
Für Profile mit Kennzeichnung ist
für RC 1 N eine Armierung
einzusetzen.
Zur Auswahl geeigneter Armierungen
Hinweise zur "Profilkonfiguration
RC 1 N" berücksichtigen

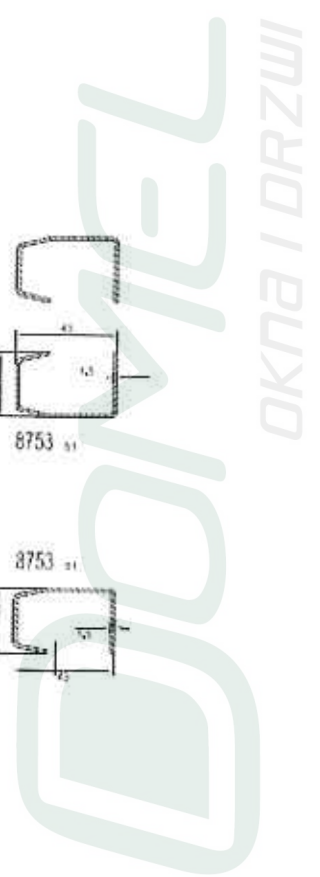
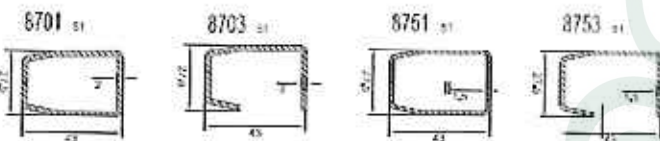
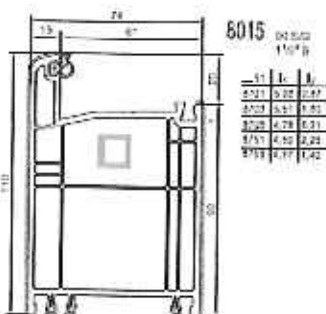
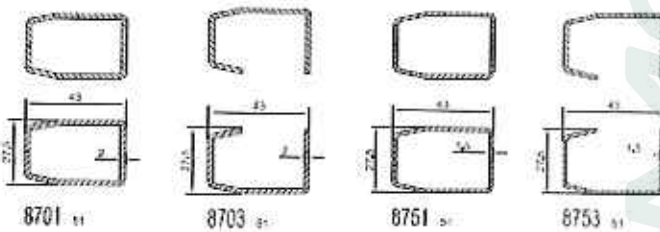
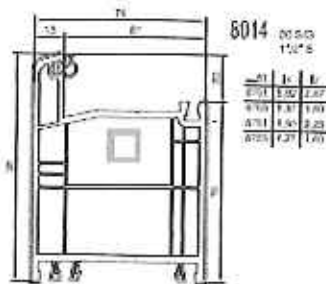
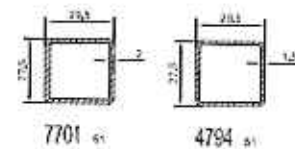
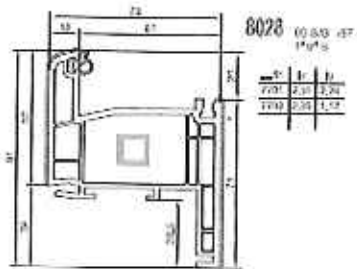
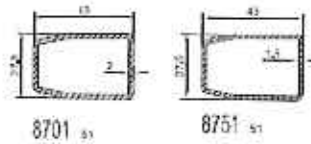
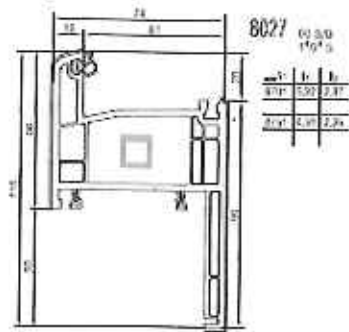



Gealan S 8000 IQ Flügelprofile und Armierungen

Achtung:
Für Profile mit Kennzeichnung  ist für RC 1 N eine Armierung einzusetzen.
Zur Auswahl geeigneter Armierungen Hinweise zur 'Profilkonfiguration RC 1 N' berücksichtigen

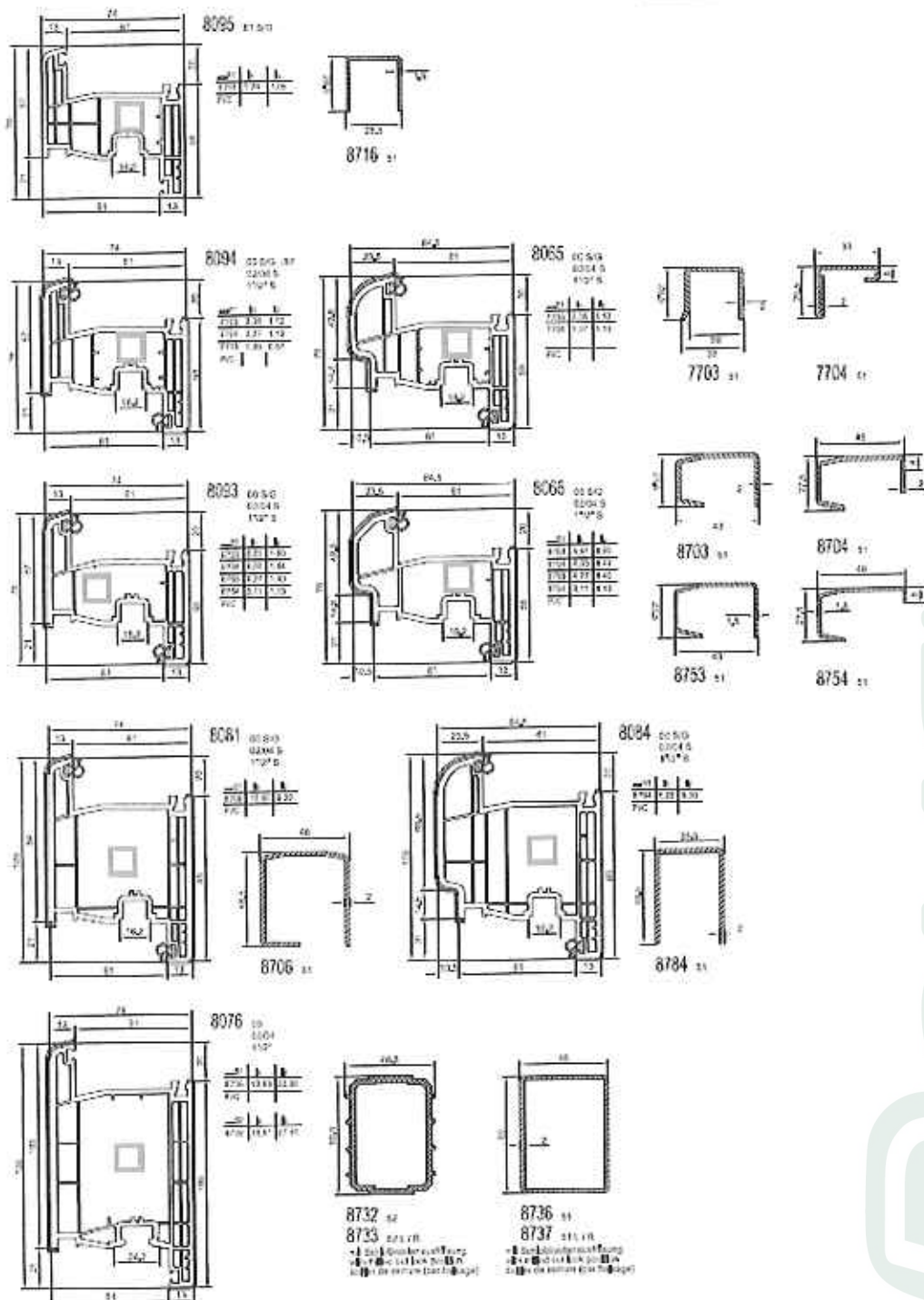



Gealan S 8000 IQ Pfosten / Stulp

Achtung:
Für Profile mit Kennzeichnung  ist
für RC1 N eine Armierung
einzusetzen.
Zur Auswahl geeigneter Armierungen
Hinweise zur "Profilkonfiguration
RC1 N" berücksichtigen

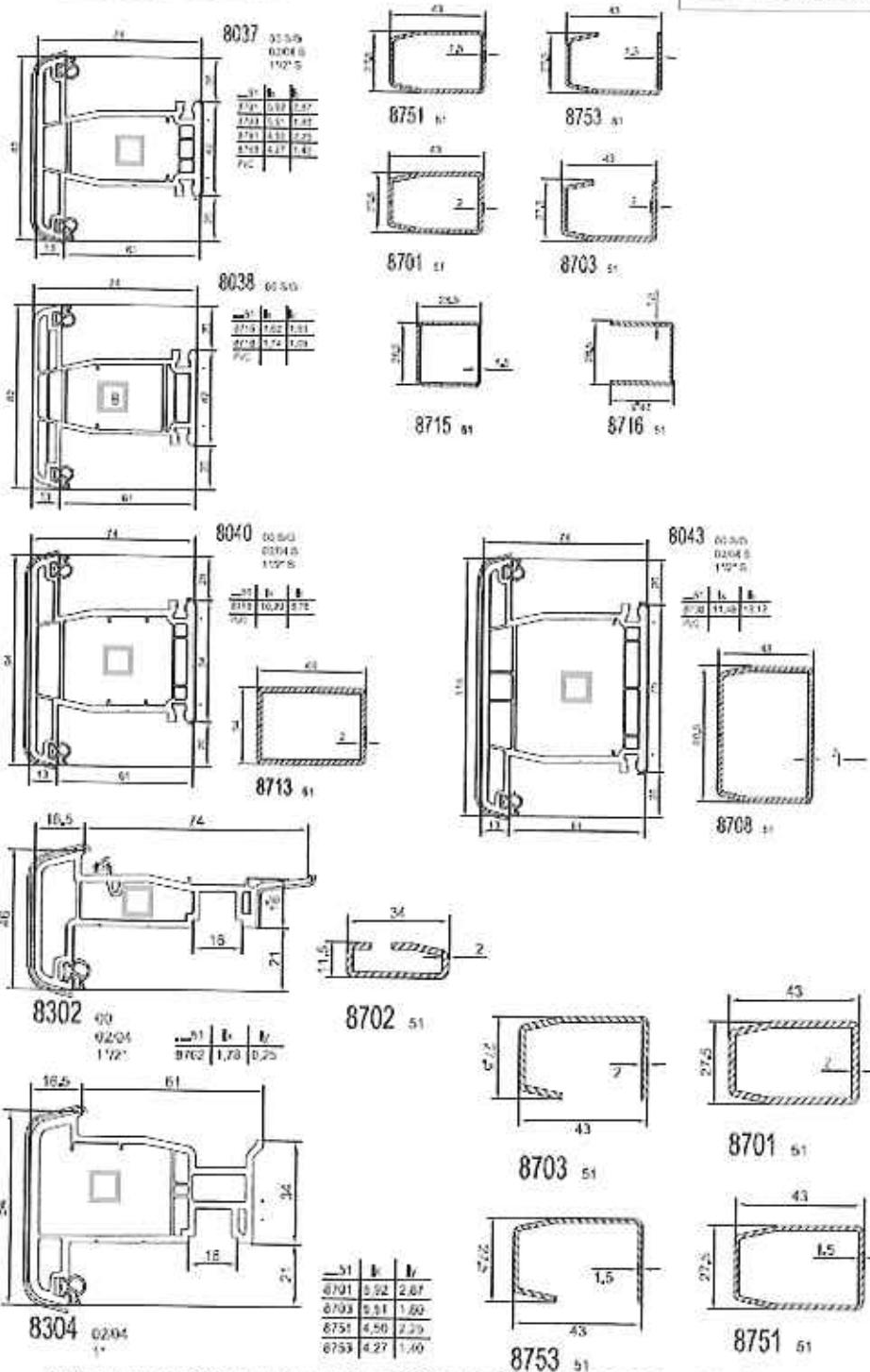



Profile Gealan 7000 / 8000 IQ Plus

Gealan 7000 IQ Plus

Achtung:
Für Profile mit Kennzeichnung  ist für RC 1 N eine Armierung einzusetzen.
Zur Auswahl geeigneter Armierungen Hinweise zur "Profilkonfiguration RC 1 N" berücksichtigen

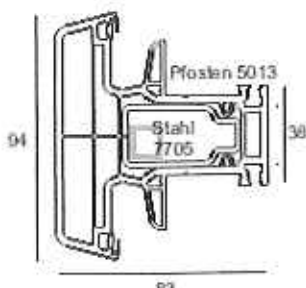
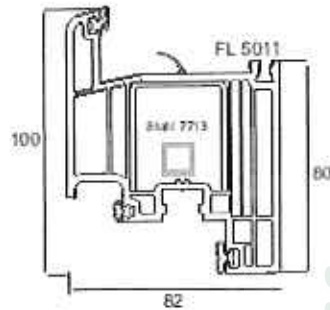
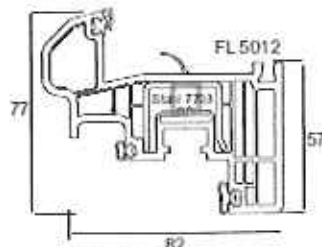
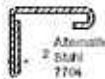
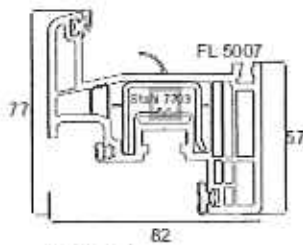
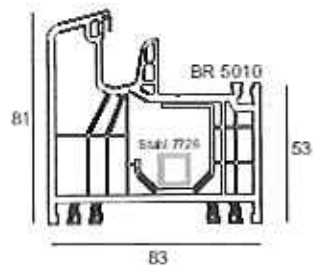

alternativ:

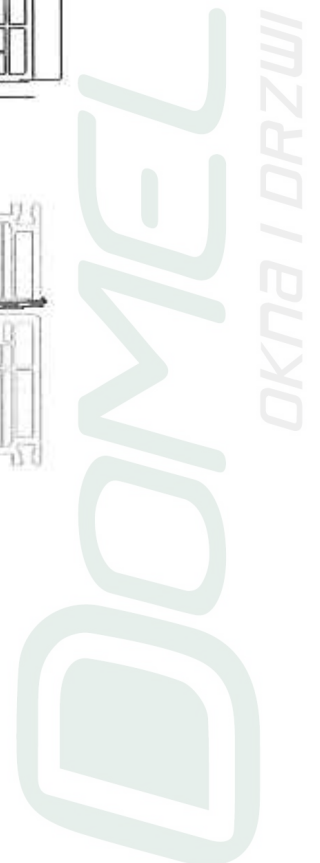
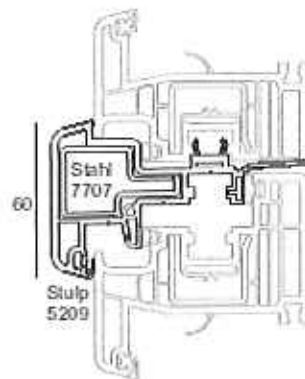
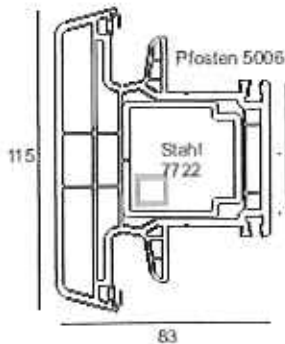



Profile Gealan 7000 / 8000 IQ Plus

Gealan 8000 IQ Plus

Achtung:
Für Profile mit Kennzeichnung  ist
für RC1 N eine Armierung
einzusetzen.
Zur Auswahl geeigneter Armierungen
Hinweise zur "Profilkonfiguration
RC1 N" berücksichtigen

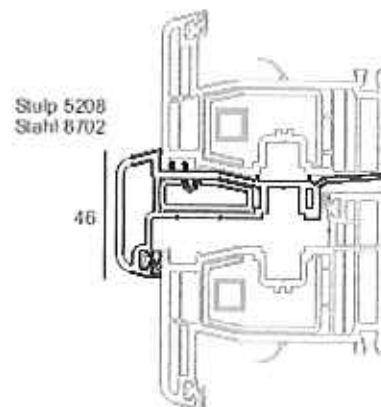
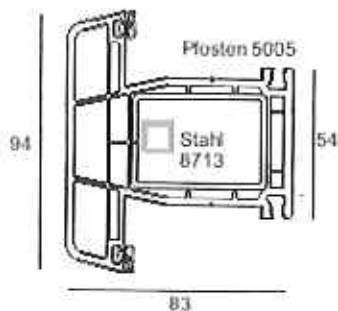
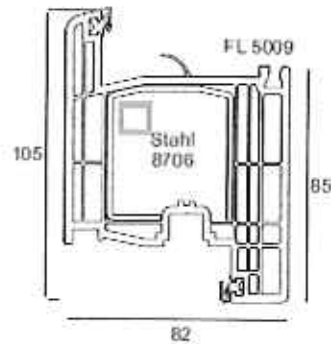
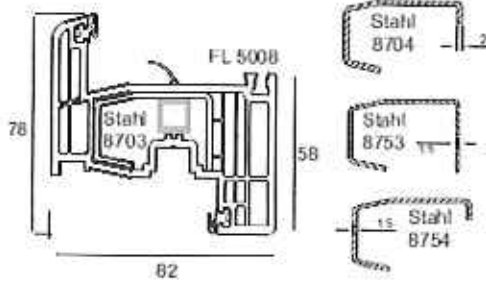
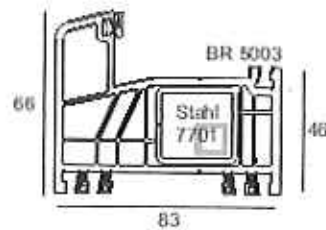
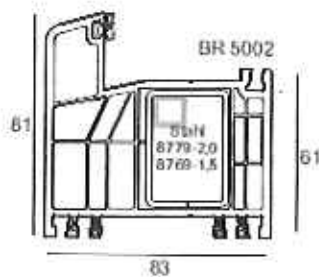

DOMMEL
OKNA I DRZWI



Gealan S 9000 Rahmen und Pfostenprofile

Achtung:
Für Profile mit Kennzeichnung  ist für RC 1 N eine Armierung einzusetzen.
Zur Auswahl geeigneter Armierungen Hinweise zur "Profilkonfiguration RC 1 N" berücksichtigen

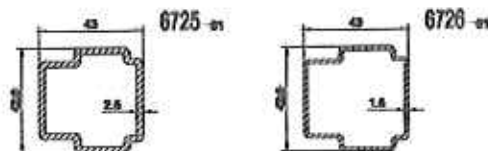
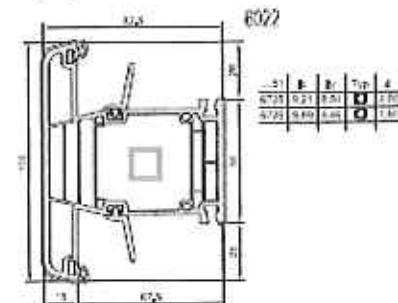
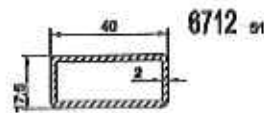
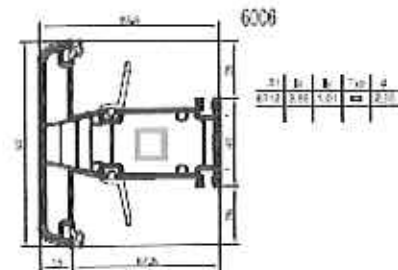
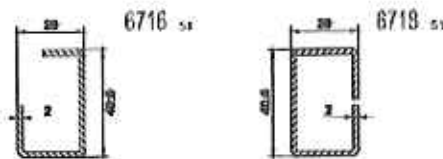
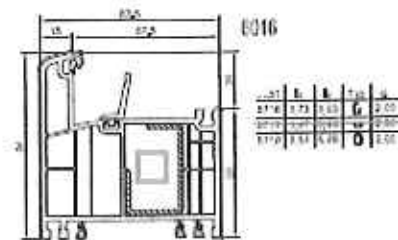
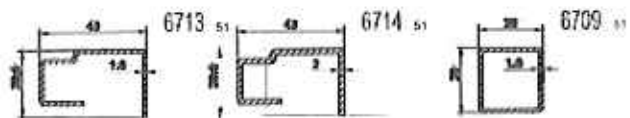
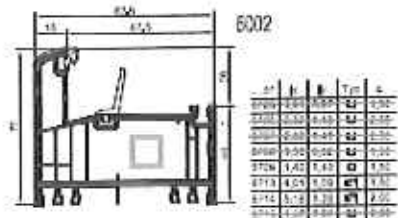

DOMMEL
OKNA I DRZWI



Gealan S 9000 Flügel und Stulpprofile

Achtung:
Für Profile mit Kennzeichnung ist
für RC1 N eine Armierung
einzusetzen.
Zur Auswahl geeigneter Armierungen
Hinweise zur "Profilkonfiguration
RC1 N" berücksichtigen



6003

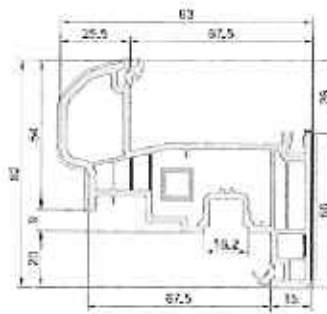

6023

...51	ix	iy	Typ	d
6705	1,81	0,87	U	1,50
6706	2,32	1,13	U	2,00
6707	2,83	1,41	U	2,00
6708	1,50	0,82	U	1,50
6709	1,40	1,40	D	1,60
6713	4,01	1,09	C1	1,50
6714	5,16	1,39	C1	2,00
6715	5,67	1,07	U	2,00

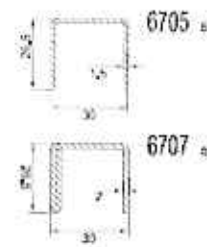

6705 51

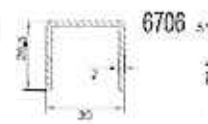

6706 51



6707 51



6708 51

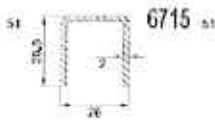

6713 51

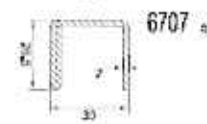

6707 51

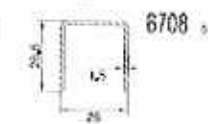

6708 51

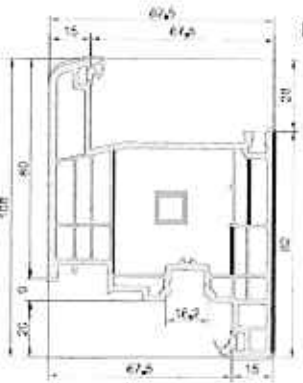

6017

...51	ix	iy	Typ	d
6720	8,17	7,40	C1	2,00

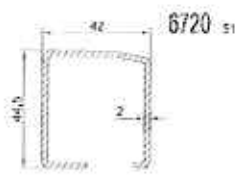

6720 51

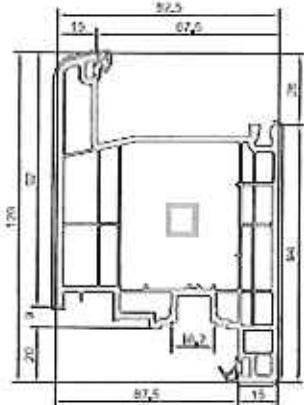

6025

51	ix	iy	Typ	d
6721	9,43	12,01	C1	2,00

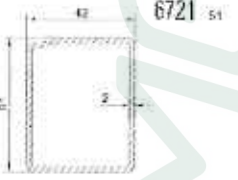

6721 51

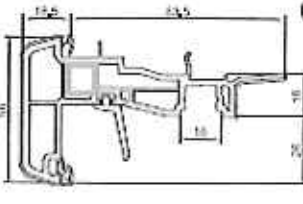

6020

51	ix	iy	Typ	d
6730	2,17	0,81	U	1,00



6730 51

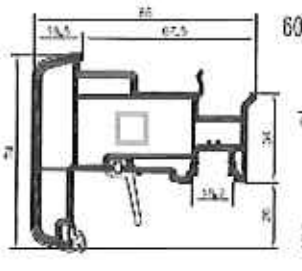

6012

51	ix	iy	Typ	d
6711	4,16	1,51	em	1,50

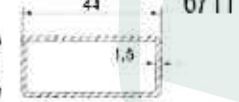

6711 51

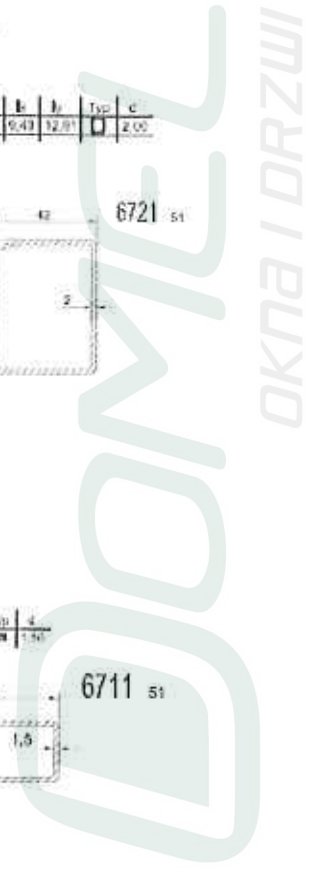



Winkhaus RC1N

C-63

D-A-01

RC1N

Inoutic

**Profilübersichten
Verarbeitungshinweise**



DOMMEL
OKNA I DRZWI

activePlus RC1N

C63

D A 01

RC1N

Inoutic

Befestigung Flügelbeschlag und Rahmenteile

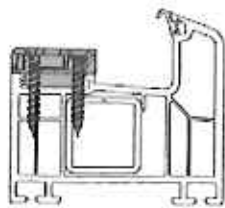

Inoutic AD System

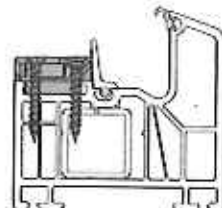

Inoutic MD System

■ **Armierung**
Fensterbauschraube (vorgebohrt)

oder

Bohrschraube
Abmessung min 3,9 x 30 mm

■

Vorkammer
Fensterbauschraube
Abmessung min 3,9 x 30 mm

Varianten Sicherheitskippschließbleche

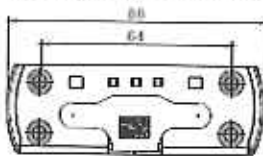

SBK.K.192

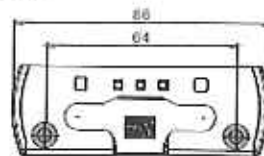

SBK.K.192.V

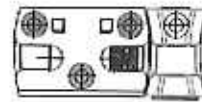

SBS.K.192 + Kippstück
(Schaltfolge Kipp vor Dreh)

Sicherheitsschließblech

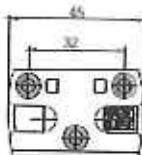

SBS.K.192

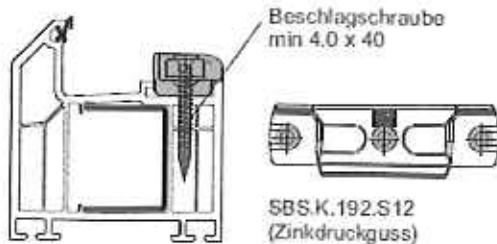

Beschlagschraube
min 4,0 x 40



SBK.K.192.S12
(Zinkdruckguss)

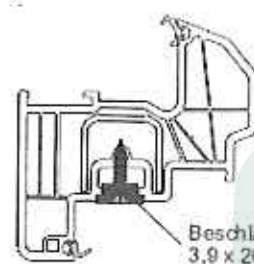

Beschlagschraube
3,9 x 20

www.Pivot RC1 N

C 63

D - A - 01

RC1N

Inoutic Befestigung Flügelbeschlag und Rahmenteile

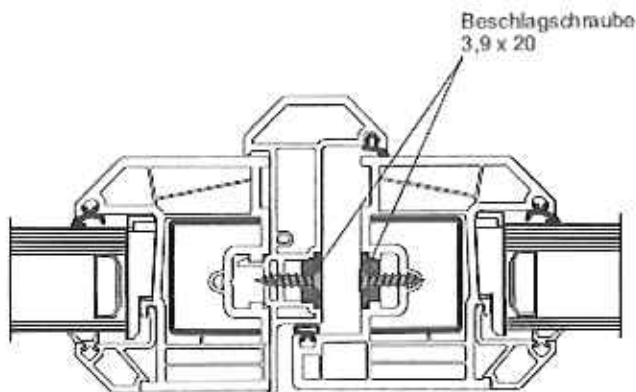

Beschlagausführung "Stulp mit Stulpgetriebe GASM/GASK"

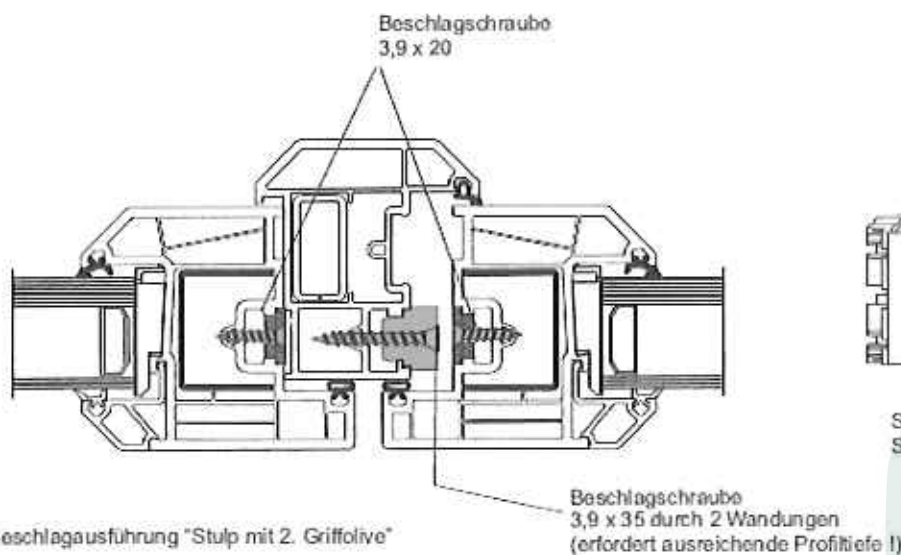

Beschlagausführung "Stulp mit 2. Griffolive"



acV-Profil RC1 N

C63

D-A-04

Profile Inoutic System Arcade

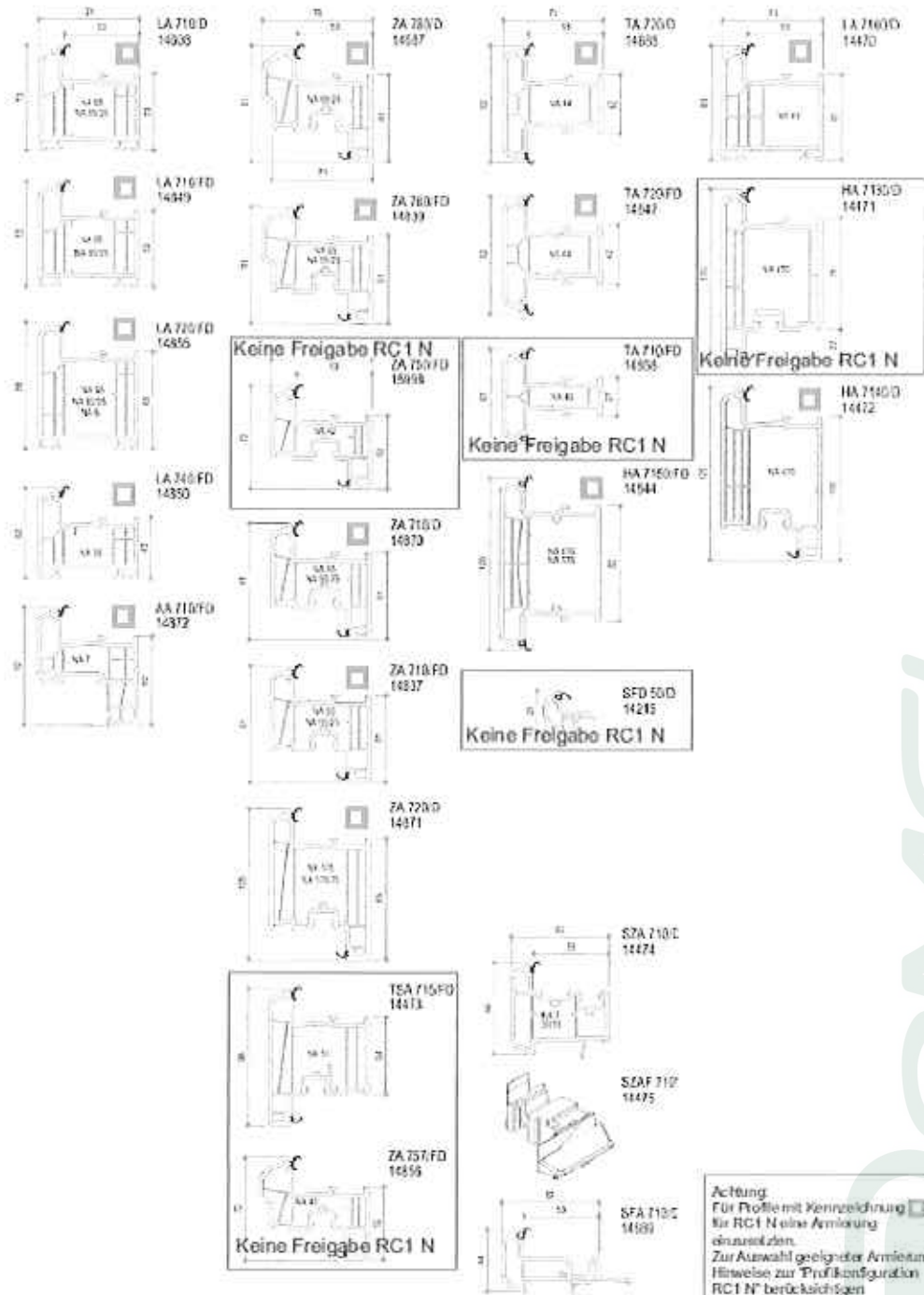

























KdV/PdV RC17N

C-63

D / A / CH

Armierungen Inoutic Arcarde

	NA 3 15160	14 mm h = 47 mm
	NA 4 14357	21 mm h = 54 mm
	NA 6 15161	21 mm h = 44 mm
	NA 7 14551	21 mm h = 49 mm
	NA 21 14260	21 mm h = 43 mm
	NA 30 14261	15 mm h = 49 mm
	NA 22 14113	18 mm h = 49 mm
	NA 42 14265	18 mm h = 49 mm
	NA 44 14266	18 mm h = 49 mm
	NA 46 14267	18 mm h = 49 mm
	NA 47 14268	18 mm h = 49 mm
	NA 51 14269	18 mm h = 49 mm
	NA 66 14552	18 mm h = 49 mm
	NA 66/25 15217	18 mm h = 49 mm
	NA 71 14469	22 mm h = 52 mm
	NA 103 14553	18 mm h = 49 mm
	NA 103/25 15218	22 mm h = 52 mm
	NA 475 15061	25 mm h = 53 mm
	NA 576 14506	22 mm h = 53 mm
	NA 37 15061	18 mm h = 49 mm
	NA 32/1 15177	18 mm h = 49 mm
	Handwritten note: 1 1/4" Stahlrohr h = 40 mm	
	HA 1 14742	18 mm h = 49 mm

DOMMEL
OKNA I DRZWI



accuPlus RC1 N

C-63

D-A-01

Profile Inoutic System Elite

 L 710 RD 14609 L 710 FD 15636 L 720 FD 14589 L 740 D 14611 L 750 D 14612	 Z 710 RD 14393 Z 710 FD 15537 <div style="border: 1px solid black; padding: 5px; width: fit-content; margin: 10px auto;"> Z 750 FD 14728 10 710 L 15544 Keine Freigabe RC1 N </div> H 740 D 14518 <div style="border: 1px solid black; padding: 5px; width: fit-content; margin: 10px auto;"> H 750 D 14519 Keine Freigabe RC1 N </div> SZ 710 RD 15643 SZF 710 15543	 T 750 FD 15341 <div style="border: 1px solid black; padding: 5px; width: fit-content; margin: 10px auto;"> T 750 D 14620 Keine Freigabe RC1 N H 750 D 14622 H 7150 D 14775 SFZ 710 D 14629 SFZ 710 14604 </div>	 NA 1 15 48 15160 I _g = 4,07 m² NA 4 23 44 14367 I _g = 7,24 m² NA 6 23 44 13161 I _g = 9,85 m² NA 7 23 44 14951 I _g = 10,1 m² NA 22 23 44 14113 I _g = 6,89 m² NA 37 15 46 15551 I _g = 2,33 m² NA 42 23 44 14265 I _g = 2,59 m² NA 44 15 44 14266 I _g = 4,35 m² NA 47 15 44 14768 I _g = 4,32 m² NA 65 15 44 14652 I _g = 2,27 m² NA 65/26 23 44 15217 I _g = 4,22 m² NA 105 15 44 14653 I _g = 4,68 m² NA 105/25 15 44 15218 I _g = 7,75 m² NA 478 23 44 15681 I _g = 3,20 m² NA 578 23 44 14805 I _g = 1,51 m² NA 750 23 44 14659 I _g = 7,49 m² NA 750 15 44 15176 I _g = 1,22 m² AA 750 I _g = 8,74 m² 14654 25/24 NA 1 15 48 14742 I _g = 3,58 m² NA 33 23 44 14591 I _g = 8,00 m² SA 2 23 44 14592 I _g = 1,32 m²
---	---	--	--

Achtung:
Für Profile mit Kennzeichnung ist für RC1 N eine Armierung einzusetzen.
Zur Auswahl geeigneter Armierungen Hinweise zur "Profilkonfiguration RC1 N" berücksichtigen





acBvPb0t RC1 N

C 6 A

D-A-04

Profile Inoutic System Prestige / Prestige Passivhaus

 L 176/D 14527	 Z 164/D 14532	 ZA 164/D 14525	 T 172/D 14530 Keine Freigabe RC1 N	 HA 13 15182	 HA 21 14260	 HA 28 14261
 L 176/MD 14527	 Z 284/D 14503	 ZA 284/D 14526	 T 276/D 14520	 HA 27 14282	 HA 35 14271	 HA 172 14585
 L 276/D 14529	 Z 176/D 14520	 Z 181/VD 14522	 T 276/MD 14520	 HA 178 14586	 HA 284 14587	
 L 276/MD 14529	 Z 276/D 14524	 Z 284/VD 14503	 T 376/D 14501	 HA 284/25 15174	 HA 276 14588	
 L 176/VHD 14512	 T 276/D 14505 Keine Freigabe RC1 N		 T 176/VD 14507 Keine Freigabe RC1 N	 HA 276 14590	 HA 276/25 15175	
 SZ 176/VD 14511	 SFZ 176/VHD 14510		 T 276/VHD 14520	 HA 47 14288	 HA 4 14557	
 SZ 176/D 14511	 SFZ 176/MD 14510		 T 376/VD 14509	Achtung: Für Profile mit Kennzeichnung „ist“ für RC1 N eine Anordnung einzusetzen. Zur Auswahl geeigneter Anordnungen Hinweise zur „Profilkonfiguration RC1 N“ berücksichtigen		

OKNA I DRZWI



seriell RC1 N

C-63

D-A-DE

Profile Inoutic System Eforte

Anleitung:
Für Profile mit Kennzeichnung  für RC1 N eine Armierung einzusetzen.
Zur Auswahl geeigneter Armierungen Hinweis zur Profilkonfiguration RC1 N berücksichtigen

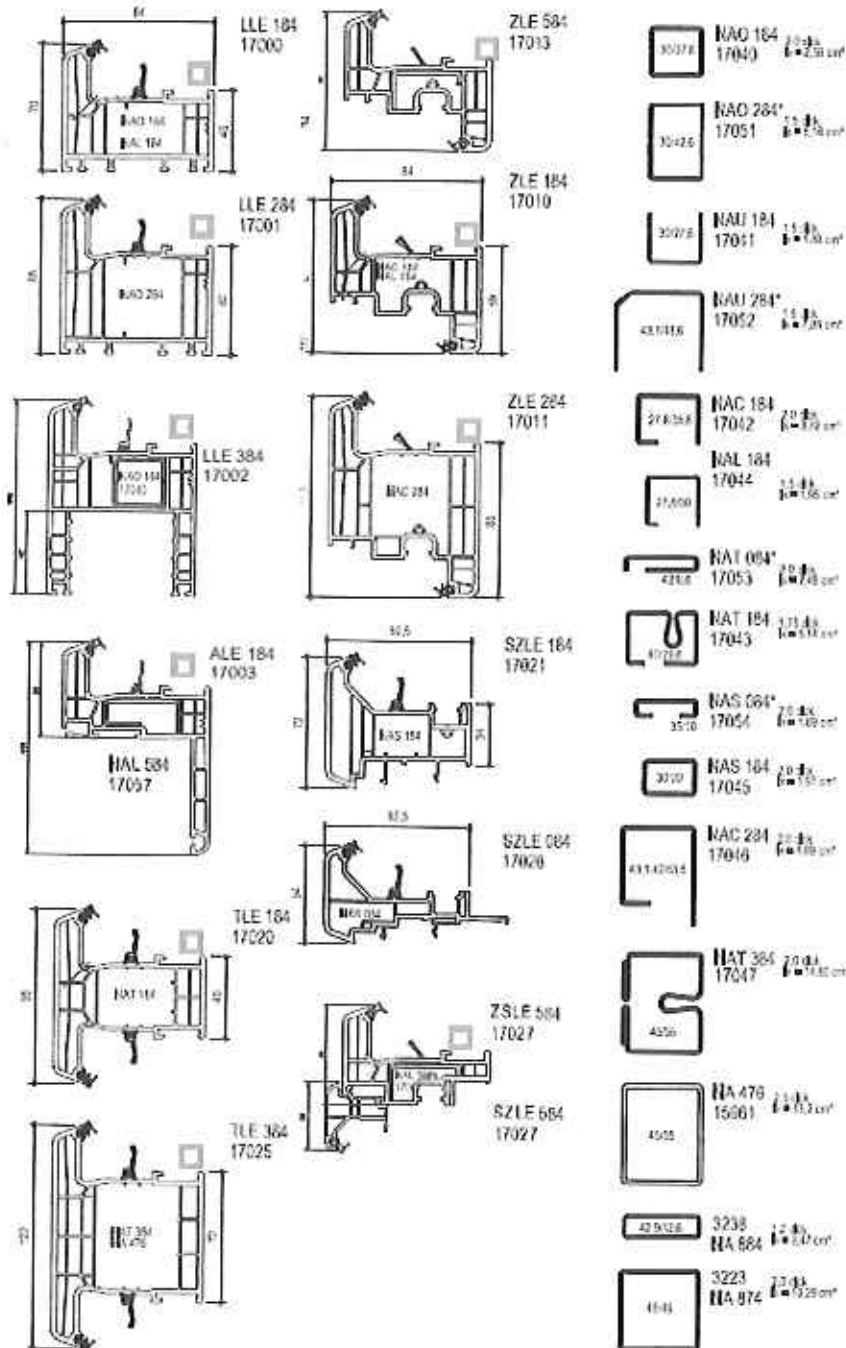



acEvPilot RC1N

C 64

D - A - GB

RC1N

Rehau

**Profilübersichten
Verarbeitungshinweise**

DOMMEL
OKNA I DRZWI

www.PIV.de RC1 N

C64

D-A-CH

RC1 N

Rehau

Befestigung Flügelbeschlag und Rahmenteile

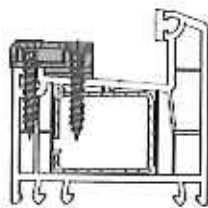

Rehau Brillant (AD)

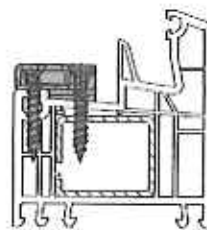

Rehau Brillant (MD)

- **Armierung**
Fensterbauschraube (vorgelocht)
oder
Bohrschraube
Abmessung min 3,9 x 30 mm
- **Vorkammer**
Fensterbauschraube
Abmessung min 3,9 x 30 mm

Varianten Sicherheitskippschließbleche

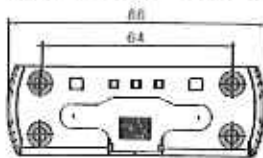

SBK.K.60

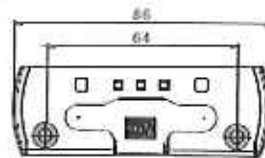

SBK.K.60.V



SBS.K.60 + Kippstück
(Schaltfolge Kipp vor Dreh)

Sicherheits-schließblech

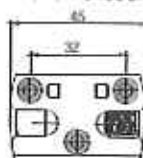

SBS.K.60

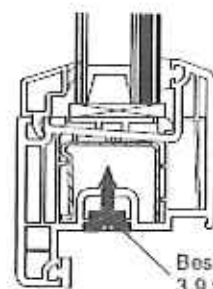

Beschlagschraube
3,9 x 20



ac09PhtRC1N

C-E4

D-A-CH

RC1N

**Rehau
Befestigung
Flügelbeschlag und Rahmenteile**

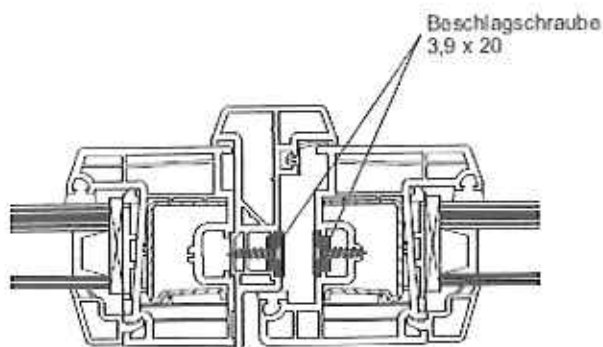

Beschlagsausführung "Stulp mit Stulpgetriebe GASM/GASK"

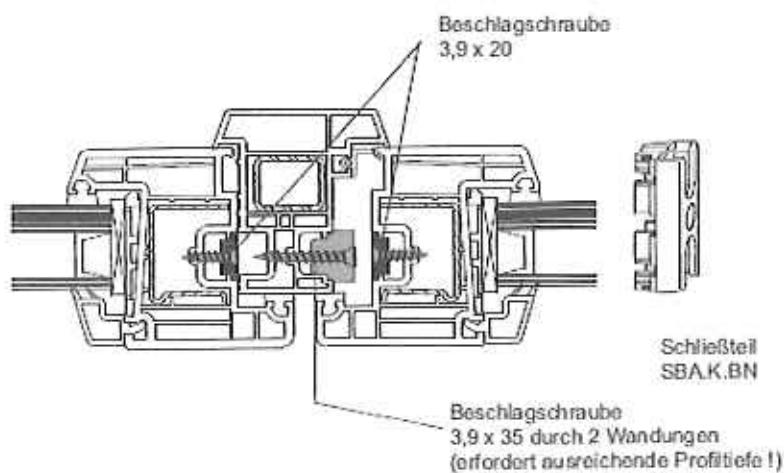

Beschlagsausführung "Stulp mit 2. Griffolive"

acvPBlRC1N

C-64

D-A-01

RC1N

Rehau Geneo Befestigung Rahmenteile

Sicherheitsschließblech
SBS.K.160.S16.ZN

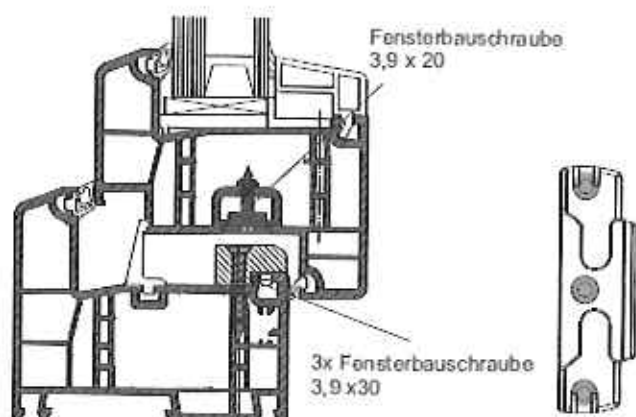

Sicherheitsschließblech
SBK.K.160

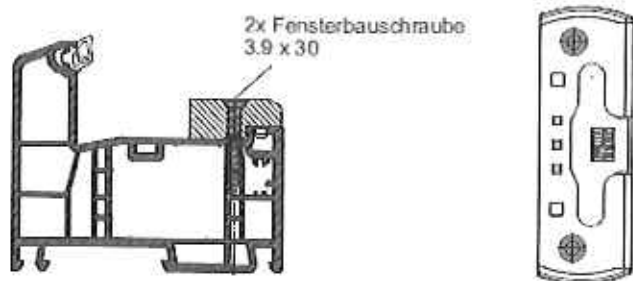



450vPWA RC1N

D-A-GR

RC1N

**Befestigung
Flügelbeschlag und Rahmenteile
Rehau Syngo
(Rahmen und Flügel mit Stahlarmierung)**

Beschlagschraube
min 4,0 x 20 mm

Beschlagschraube
min 4,0 x 20 mm

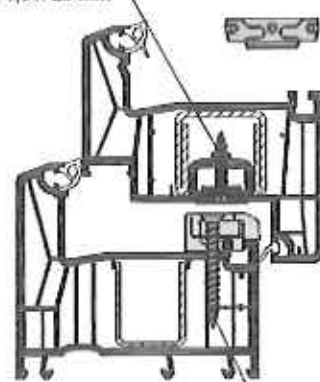
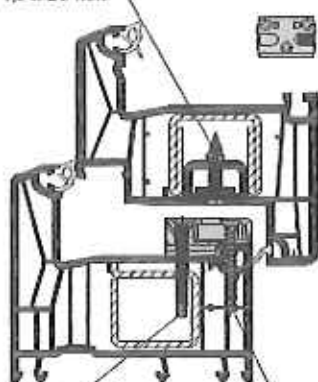

Bohrschraube
min 3,9 x 38 mm

Beschlagschraube
min 4,0 x 35 mm

Beschlagschraube
min 4,0 x 40 mm

alternativ:
Beschlagschraube
min 4,0 x 38
(vorgebohrt)

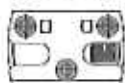

Sicherheitsschließblech
SBS.K.60



Sicherheitsschließblech
SBS.K.160.S.16.WK.2

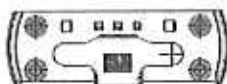

Sicherheitsskippschließblech
SBK.K.60

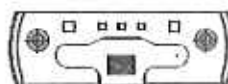

Sicherheitsskippschließblech
SBK.K.160

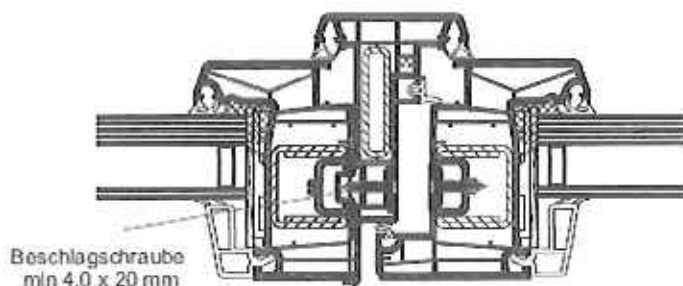

Beschlagschraube
min 4,0 x 20 mm



acivPilot RC1N

D-A-OR

RC1N

Rehau Geneo Befestigung Scherenlager SK.SE.../ Ecklager EL.K.SE...

Alle Schrauben mindestens
Boschlagschraube 3,9 x 30 mm.

 Die Auswahl der einzusetzenden
Befestigungsschrauben erfolgt
entsprechend des Flügelgewichts
unter Berücksichtigung der
technischen Richtlinie TBDK.

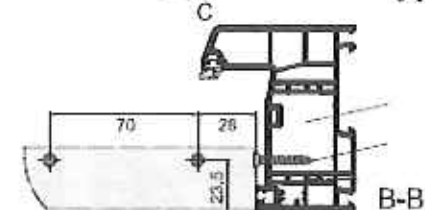
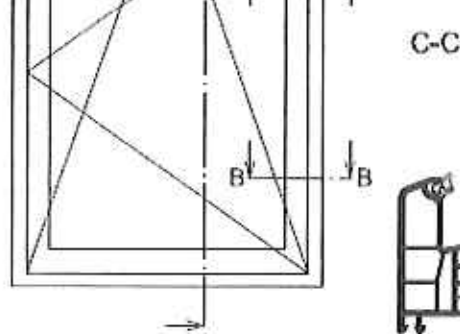
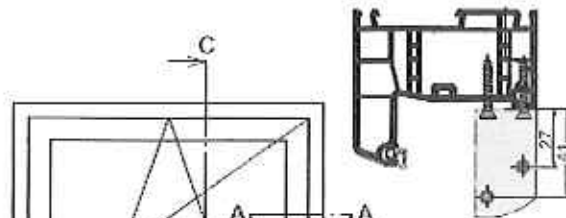



auwPlot RC1 N

C-64

D-A-04

Profile Rehau Brillant Design

Achtung:
Für Profile mit Kennzeichnung  ist
für RC1 N eine Armierung
erforderlich.
Zur Auswahl geeigneter Armierungen
Hinweise zur "Profilanforderung
RC1 N" berücksichtigen

Das REHAU-Fenster-Profilsystem S 799 Brillant-Design (5-Kammer-Profile)

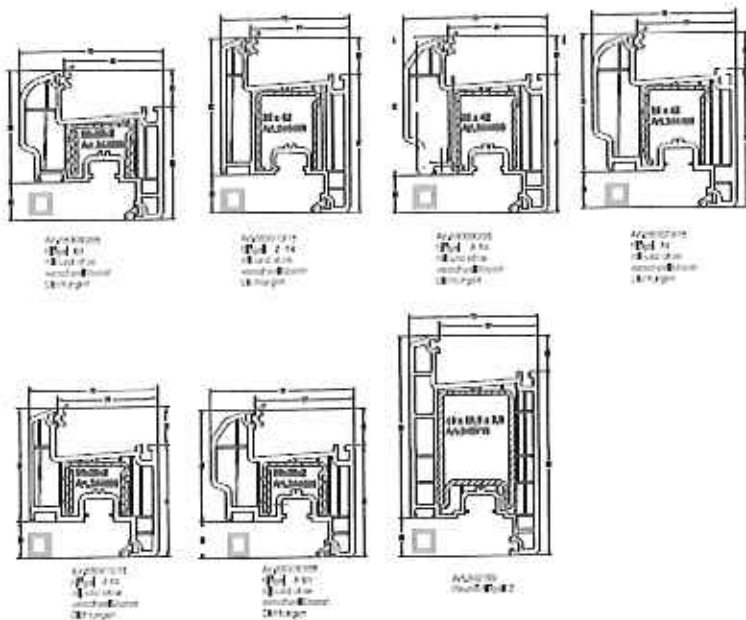

Das REHAU-Fenster-Profilsystem S 799 Brillant-Design (5-Kammer-Profile)

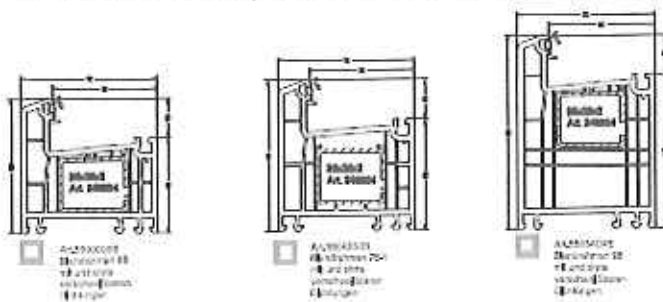

Das REHAU-Fenster-Profilsystem S 799 Brillant-Design (5-Kammer-Profile)

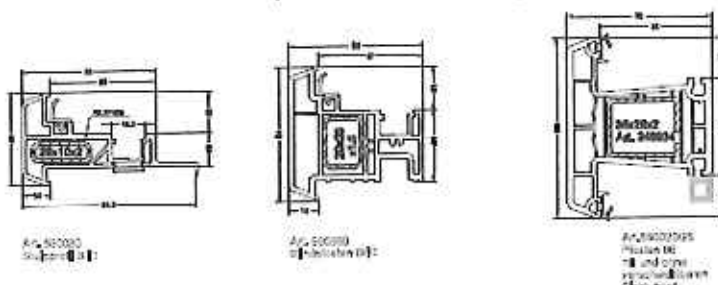

aktivPlus RC1 N

C-64

D-A-DE

Profile Rehau Brillant Design MD

Achtung:
Für Profile mit Kanntechnik ist für RC1 keine Armierung einzusetzen.
Zur Auswahl geeigneter Armierungen Hinweise zur Profilkonfiguration RC1 N berücksichtigen

Das REHAU-Fenster-Profilsystem S 788 Brillant-Design MD (5-Kammer-Profil)

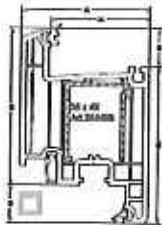

AN 24020
Pul 20
Kunststoff
verstellbar
Drücker



AN 24020
Pul 20
Kunststoff
verstellbar
Drücker

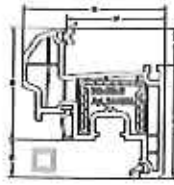

AN 24020
Pul 20
Kunststoff
verstellbar
Drücker

Das REHAU-Fenster-Profilsystem S 788 Brillant-Design MD (5-Kammer-Profil)



AN 24022
Pul 20
Kunststoff
Drücker

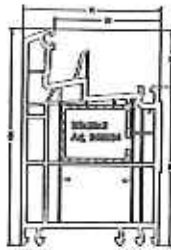

AN 24022
Pul 20
Kunststoff
Drücker

Das REHAU-Fenster-Profilsystem S 788 Brillant-Design MD (5-Kammer-Profil)



AN 24021
Pul 20 MD

acSVPSURC1N

C.64

D-A-01

Profile Rehau Thermo Design

Achtung:
Für Profile mit Kennzeichnung ist für RC1 N eine Anmerkung einzusetzen.
Zur Auswahl geeigneter Anmerkungen Hinweise zur Profilkonfiguration RC1N berücksichtigen

Das REHAU-Fenster-Profilsystem S 923 Thermo-Design 70 (3-Kammer-Profile)

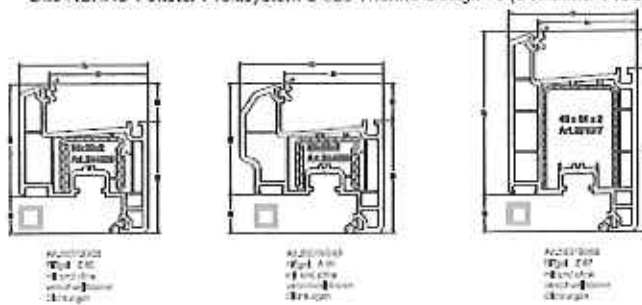

Das REHAU-Fenster-Profilsystem S 923 Thermo-Design 70 (3-Kammer-Profile)

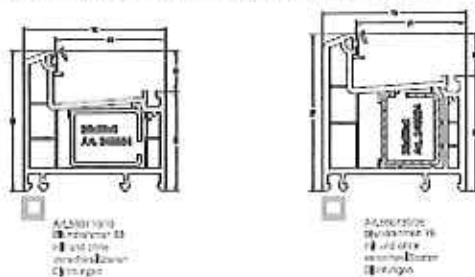

Das REHAU-Fenster-Profilsystem S 923 Thermo-Design 70 (3-Kammer-Profile)

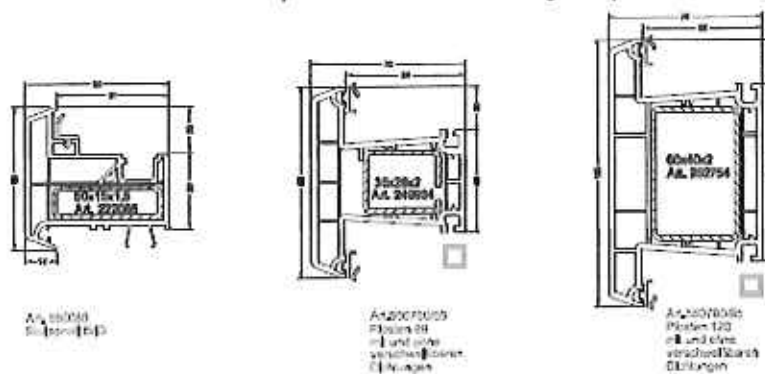



2019/04/01

C.64

D-A-CH

Armierungen Rehau Euro Design 86

Armierung	Erzeuger	Art-Nr.	h (mm)	b (mm)	h _{eff} (mm)
	Rehau Euro Design 86 Rehau 110 1200 mm	200002	110	1200	102
	Rehau Euro Design 86 Rehau 110 1200 mm	200004	110	1200	102

Armierung	Erzeuger	Art-Nr.	h (mm)	b (mm)	h _{eff} (mm)
	Rehau Euro Design 86 Rehau 110 1200 mm	200010	110	1200	102
	Rehau Euro Design 86 Rehau 110 1200 mm	200015	110	1200	102
	Rehau Euro Design 86 Rehau 110 1200 mm	200020	110	1200	102
	Rehau Euro Design 86 Rehau 110 1200 mm	200025	110	1200	102
	Rehau Euro Design 86 Rehau 110 1200 mm	200030	110	1200	102
	Rehau Euro Design 86 Rehau 110 1200 mm	200035	110	1200	102
	Rehau Euro Design 86 Rehau 110 1200 mm	200040	110	1200	102

Armierung	Erzeuger	Art-Nr.	h (mm)	b (mm)	h _{eff} (mm)
	Rehau Euro Design 86 Rehau 110 1200 mm	200045	110	1200	102
	Rehau Euro Design 86 Rehau 110 1200 mm	200050	110	1200	102
	Rehau Euro Design 86 Rehau 110 1200 mm	200055	110	1200	102
	Rehau Euro Design 86 Rehau 110 1200 mm	200060	110	1200	102
	Rehau Euro Design 86 Rehau 110 1200 mm	200065	110	1200	102
	Rehau Euro Design 86 Rehau 110 1200 mm	200070	110	1200	102
	Rehau Euro Design 86 Rehau 110 1200 mm	200075	110	1200	102
	Rehau Euro Design 86 Rehau 110 1200 mm	200080	110	1200	102
	Rehau Euro Design 86 Rehau 110 1200 mm	200085	110	1200	102
	Rehau Euro Design 86 Rehau 110 1200 mm	200090	110	1200	102

DOMMEL
OKNA I DRZWI

actiPilot RC1 N

C-64

D-A-DR

Profile Rehau Geneo

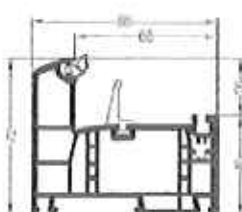

b	22
y	0,9

Rehauform 72 GENEO*

RAU-FRIST*

- 532115
- 562115
- 24

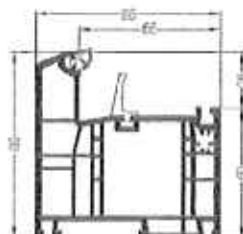

b	2,7
y	1,5

Rehauform 90 GENEO*

RAU-FRIST*

- 532305
- 562305
- 24

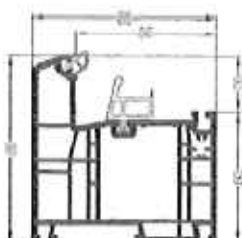

b	2,7
y	1,5

Rehauform 90 GENEO* (C)

mit Fassprofil-Montage

RAU-FRIST*

- 532325
- 562325
- 24

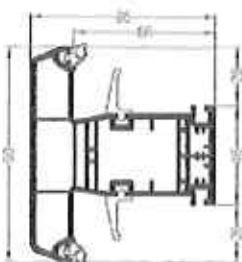

b	2,5
y	1,5

Rehauform 90 GENEO*

RAU-FRIST*

- 532055
- 562055
- 24

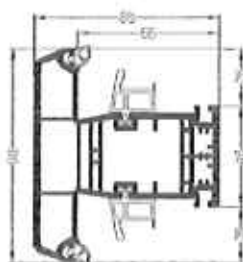

b	2,5
y	1,5

Rehauform 90 GENEO* (C)

mit Fassprofil-Montage

RAU-FRIST*

- 532255
- 562255
- 24

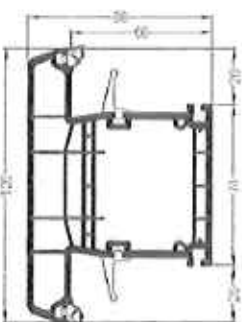

Rehauform 120 GENEO*

532345

- 562345
- 17

DOMMEL
OKNA I DRZWI



aktivePivot RC1 II

C-64

D-A-01

Profile Rehau Geneo

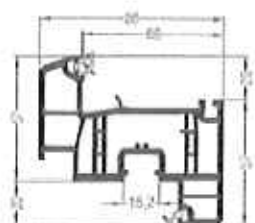

b	2
s	0,9

Profil 257 GENEO*
NW 2590*
532036
562036
 24

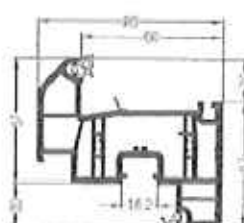

b	2
s	0,8

Profil A 57 GENEO*
NW 2590*
532226
562226
 24

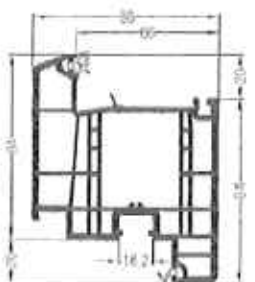

b	2,3
s	2,3

Profil 294 GENEO*
NW 2590*
532136
562136
 12

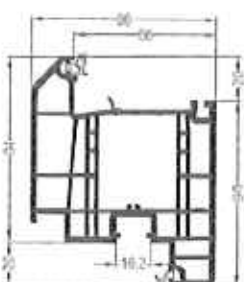

b	2,0
s	2,3

Profil A 64 GENEO*
NW 2590*
532236
562236
 12



Dubprofil GENEO*
532679
562679
 24

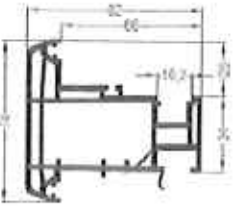

Winkelprofil GENEO*
532680
562680
 24



aktivPIV RC1 N

C64

D-A-04

Armierungen Rehau Geneo

Armierung	Stütz	St.-St.	h (mm)	h (mm)	h (mm)
	Einseitig RC (RE2)² Flugh 14 (RE2)² Flugh 114 (RE2)²	350190	2	4,5	4,2
	Einseitig RC (RE2)² Flugh 01 (RE2)² Flugh 114 (RE2)²	350370	2	6,5	6,1
	Einseitig RC (RE2)²	350384	2	3,5	3,6
	Positiv 115 (RE2)²	201808	2	8,5	7,2
		2418450	3	11,4	10,1
		2021170	4	13,7	11,5
	Beidseitig (RE2)²	350486	2	8,1	6,8

Armierung	Stütz	St.-St.	h (mm)	h (mm)	h (mm)
	Einseitig RC (RE2)²	201801	2	1,8	2,2
	Beidseitig (RE2)²	247808	2	2,7	2,5
	Beidseitig 2 (RE2)²	350375	2,5	2,5	4,29
	Beidseitig 2 (RE2)²	350380	2	2,7	1,8
	Flugh 2 (RE2)²	201807	1,5	3,5	0,56
	Flugh 1 (RE2)²	201803	2	2,8	0,77
	Beidseitig 2 (RE2)²	2538208	1,5	1,5	1,3
	Beidseitig 2 (RE2)² Flugh 01 (RE2)² Flugh 04 (RE2)² Flugh 11 (RE2)²	244576	1,5	2,7	1,3
	Beidseitig 2 (RE2)² Flugh 01 (RE2)² Flugh 04 (RE2)² Flugh 11 (RE2)²	244528	2	2,5	1,1
	Beidseitig 2 (RE2)² Flugh 01 (RE2)² Flugh 04 (RE2)² Flugh 11 (RE2)²	244538	2	5	2
	Beidseitig 2 (RE2)²	203820	2	2,1	1,6

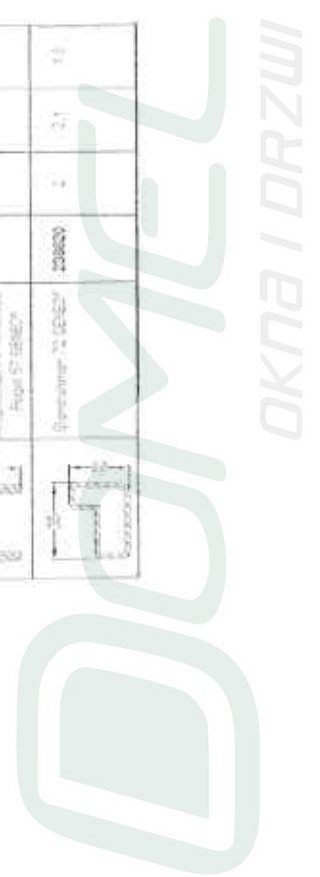

achse/Post RC1 N

© A - D

Profile Rehau Syngo

Blendrahmen AD/Posten-Kämpfer AD

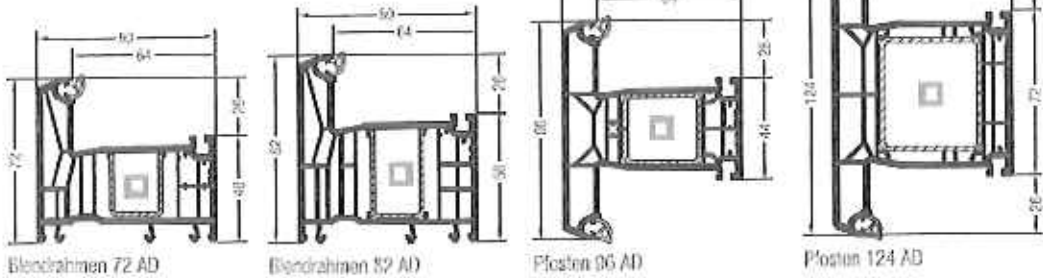

Blendrahmen MD/Posten-Kämpfer MD

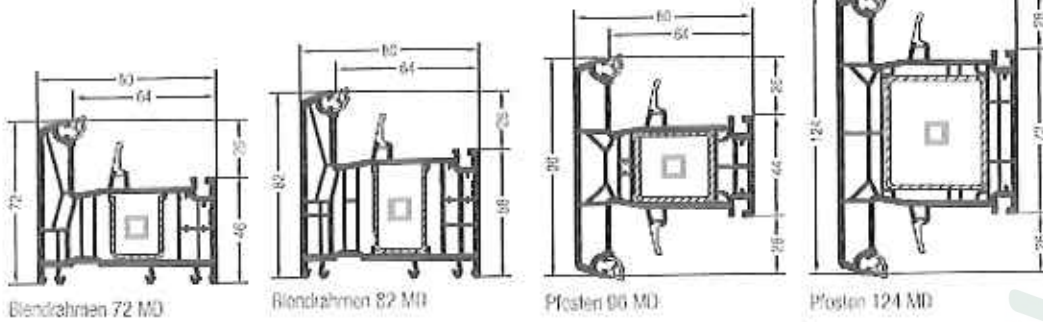

Flügel AD/MD

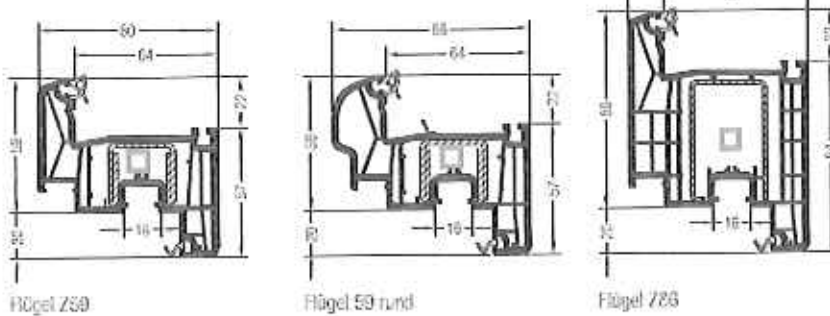

Profile für mehrflügelige Fenster ohne festen Posten AD/MD

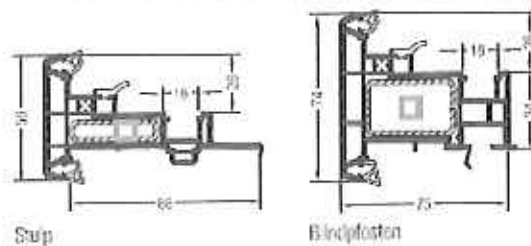

Achtung
Für Profile mit Kennzeichnung RC1 N eine Armierung einzusetzen.
Zur Auswahl geeigneter Armierungen Hinweise zur "Profilkonfiguration RC1 N" berücksichtigen.

DOMMEL
OKNA I DRZWI



aktuelle RC1 N

D-A-04

Profile Rehau Synego Armierungen

Büchdrahmen 72 AD/MD

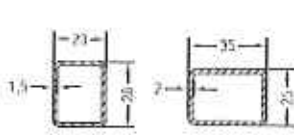

Büchdrahmen 82 AD/MD

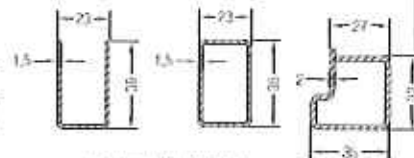

Achtung:
Für Profile mit Kennzeichnung für RC1 N eine Armierung einzusetzen.
Zur Auswahl geeigneter Armierungen Hinweis zur Profikonfiguration RC1 N* berücksichtigen

Pfosten 06 AD/MD

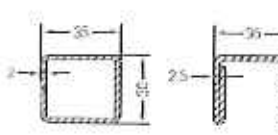

Pfosten 124 AD/MD

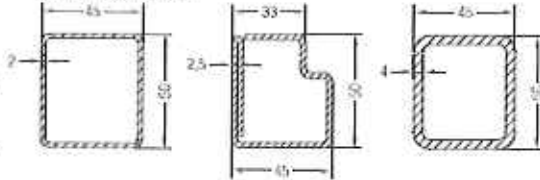

Flügel 250

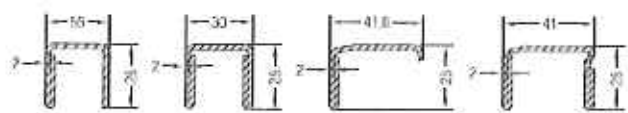

Flügel 260/1100

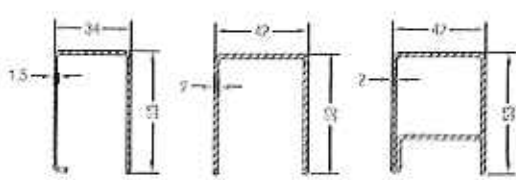

Stulp

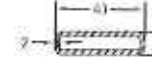

Stulpflügel 60

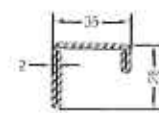

Blindpfosten

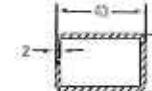

Blindpfosten



ALU-TOP 80 - Vorsatzschale



Vorsatzschale für Büchdrahmen 72 AD/MD



Vorsatzschale für Büchdrahmen 82 AD/MD

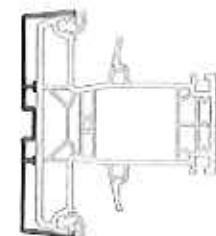

Vorsatzschale für Pfosten 06 AD/MD

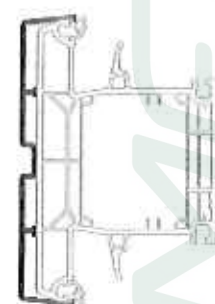

Vorsatzschale für Pfosten 124 AD/MD



Vorsatzschale für Flügel 250

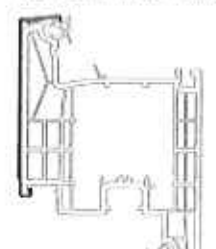

Vorsatzschale für Flügel 260



Vorsatzschale für Stulp

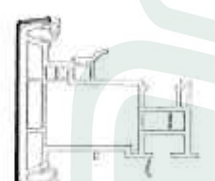

Vorsatzschale für Blindpfosten

OKNA I DRZWI



RC1N

Profine

Profilübersichten
Verarbeitungshinweise

Profine 76 AD/MD

Profine KBE 88+

Profine Kömmerling 88+

Profine Trocal 88+

Profine Kömmerling In Vitra

DOMMEL
OKNA I DRZWI

RC1N

**Befestigung
Flügelbeschlag und Rahmenteile
Profine 76 (KBE, Trocal, Kömmerling)**

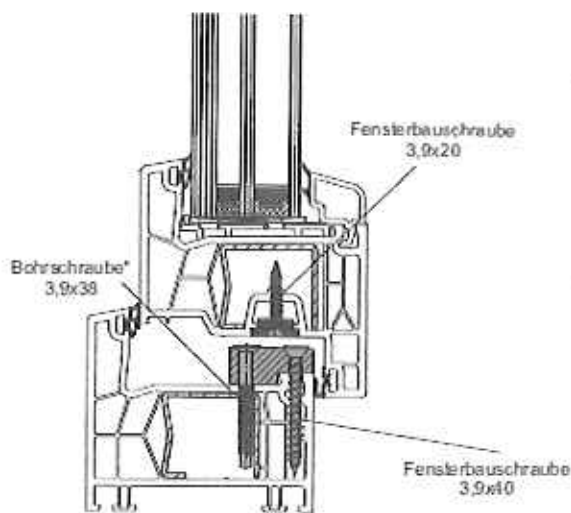

*Alternativ:
Fensterbauschraube 3,9x40

Varianten Sicherheitskippschließbleche

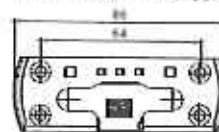

SBK K 205

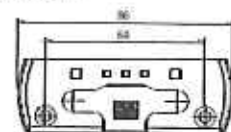

SBK K 205.V

Sicherheitsschließblech

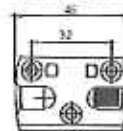

SBS K 205

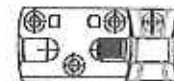

SBS K 205 + Kippstück
(Schaltfolge Kipp vor Dreh)

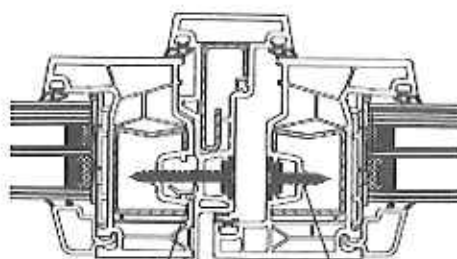

Beschlagschraube
3,9x40

Beschlagschraube
3,9x20

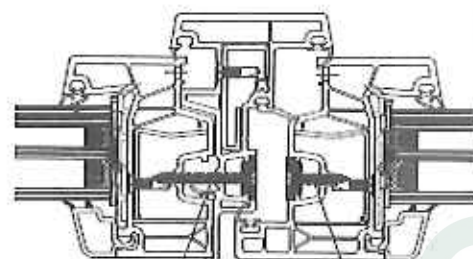

Beschlagschraube
3,9x40

Beschlagschraube
3,9x20

RC1N



Select

Befestigung activPilot Select

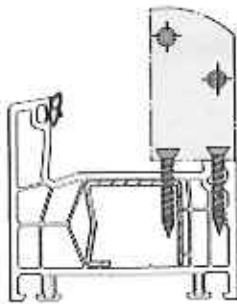

Profine 76 AD
Bauteilserie 205

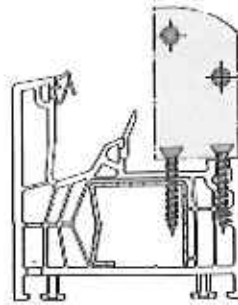

Profine 76 MD
Bauteilserie 205

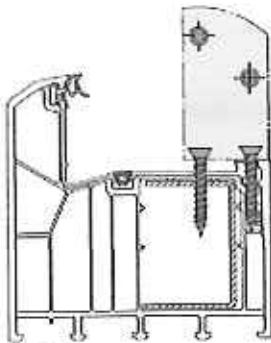

KBE 88+
Bauteilserie 205

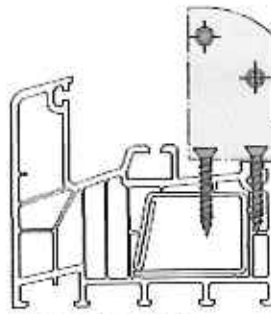

Kömmerling 88+
Bauteilserie 144

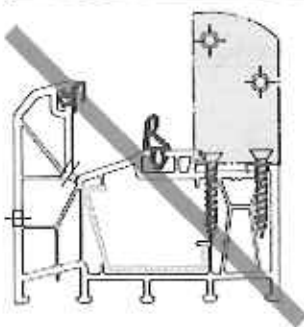

Trocal 88+
Ausführung Select profilbedingt
nicht möglich !

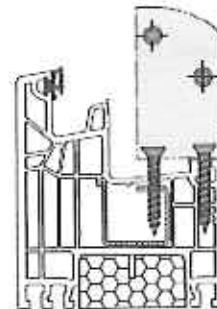

Kömmerling
InVitra
Bauteilserie 144



RC1N

Profile Profine
76 AD

Achtung:
Die Vorgaben des Systemgebärs
zum Einsatz von Armierungen
sind zu berücksichtigen.

76201 Flügelprofil 76 mm / Sash profile

Verstärkungen / Reinforcement

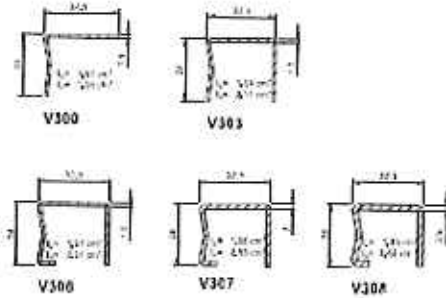
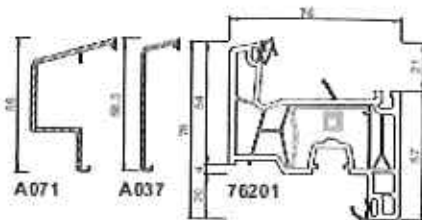

76202 Flügelprofil 76 mm / Sash profile

Verstärkungen / Reinforcement

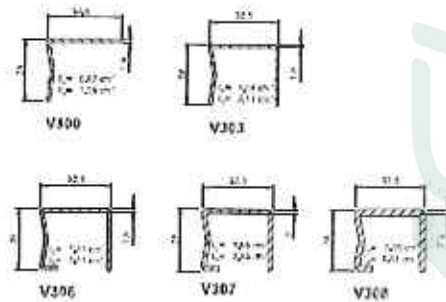
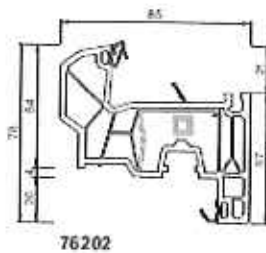

76203 Flügelprofil 70 mm / Sash profile

Verstärkungen / Reinforcement

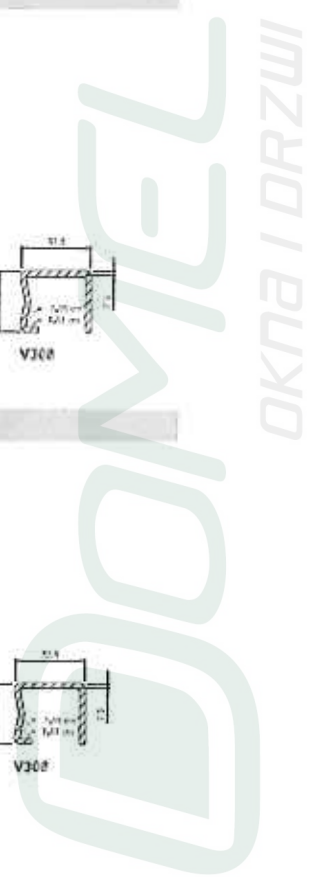
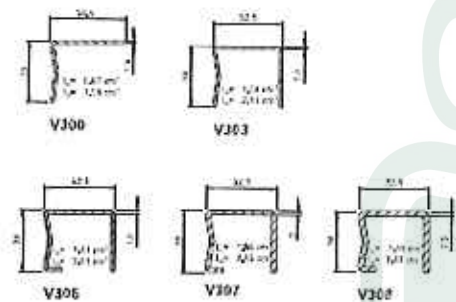
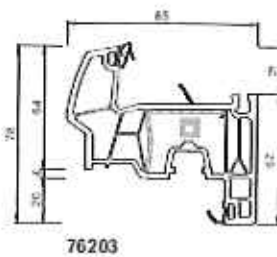

RC1N

Profile Profine

76 AD (KBE, Trocal, Kömmerling)

Achtung:
Die Vorgaben des Systemgebiets
zum Einsatz von Armierungen
sind zu berücksichtigen.

76204 Flügelprofil 110 mm / Sash profile

Verstärkungen / Reinforcement

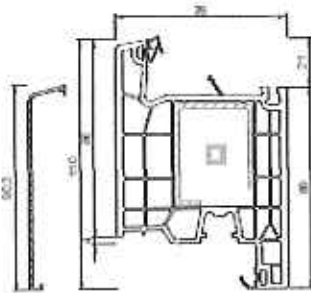

A038 76204

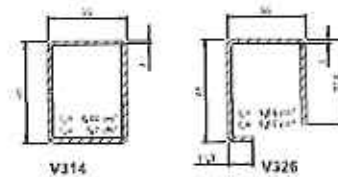

76206 Flügelprofil 126 mm / Sash profile

Verstärkungen / Reinforcement

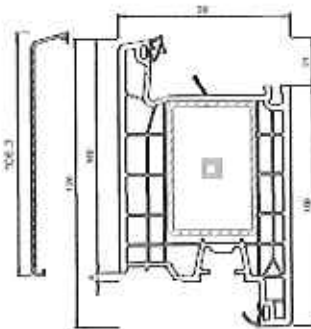

A040 76206

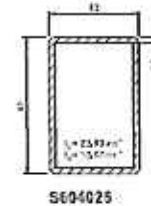

76401 Stulpprofil 48 mm / mullion profile

Verstärkungen / Reinforcement

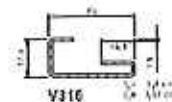
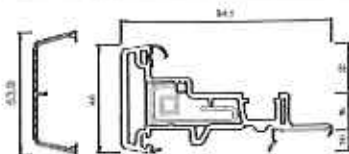

76402 Stulpprofil 66 mm / mullion

Verstärkungen / Reinforcement

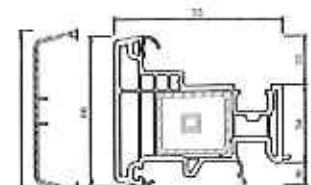

A050 76402

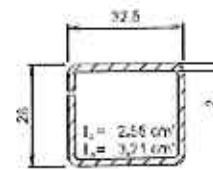

V310

DOMMEL
OKNA / DRZWI

RC1N

Profile Profine

76 AD (KBE, Trocal, Kömmerling)

Achtung:
Die Vorgaben des Systemgebiets
zum Einsatz von Anmietungen
sind zu berücksichtigen.

76101 Rahmen 67 mm / Outer frame

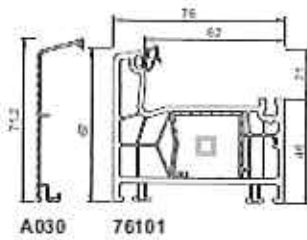

Verstärkungen / Reinforcement

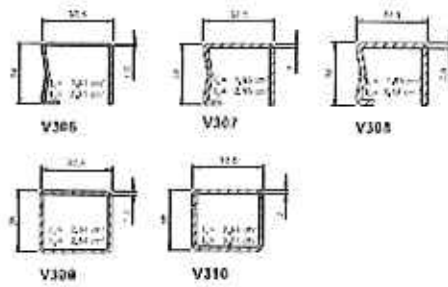

76102 Rahmen 85 mm / Outer frame

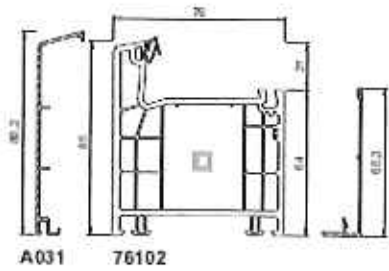

Verstärkungen / Reinforcement

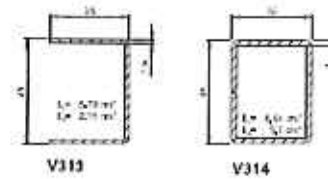

76103 Rahmen 97 mm / Outer frame

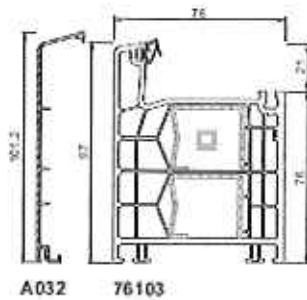

Verstärkungen / Reinforcement

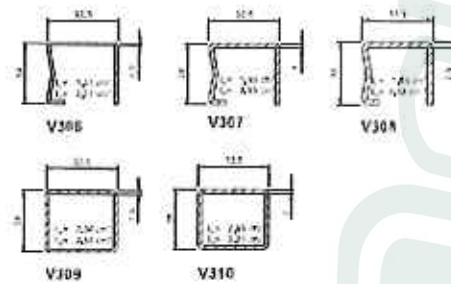

OKNA / DRZWI
 DOMMEL

RC1N

Profile Profine

76 AD (KBE, Trocal, Kömmerling)

Achtung:
Die Vorgaben des Systemgebärs
zum Einsatz von Antrieben
sind zu berücksichtigen.

76301 Kämpferprofil 84 mm / Transom profile

Verstärkungen / Reinforcement

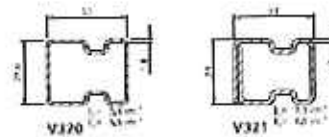
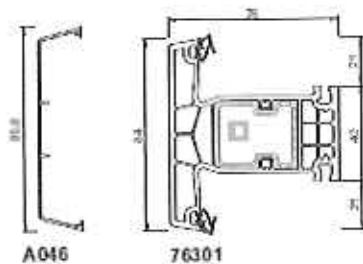

76303 Kämpferprofil 110 mm / Transom profile

Verstärkungen / Reinforcement

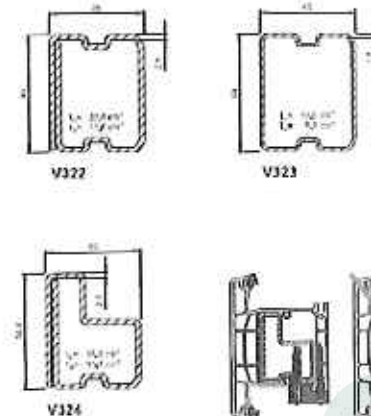
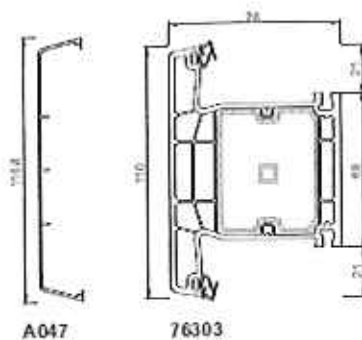

DOMMEL
OKNA / DRZWI



RC1N

Profile Profine

76 MD (KBE, Trocal, Kömmerling)

Achtung:
Die Vorgaben des Systemgeläses
zum Einsatz von Armierungen
sind zu berücksichtigen.

76271 Flügelprofil 78 mm / Sash profile

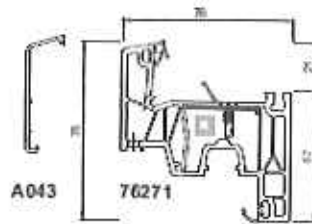

Verstärkungen / Reinforcement

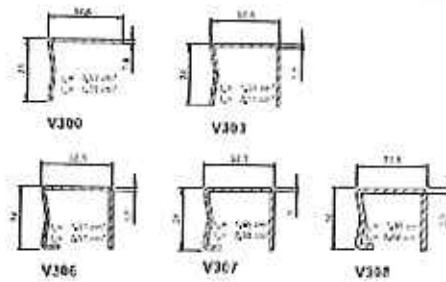

76272 Flügelprofil 110 mm / Sash profile

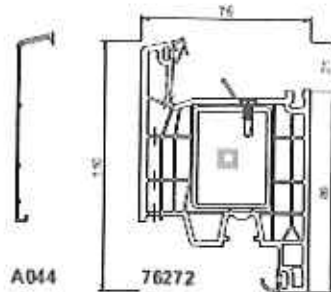

Verstärkungen / Reinforcement

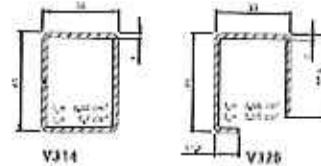

76471 Stülpprofil 62 mm / mullion profile

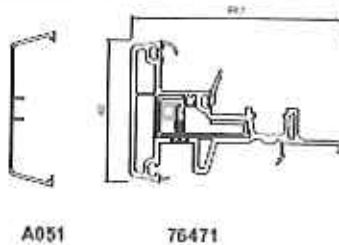

Verstärkungen / Reinforcement

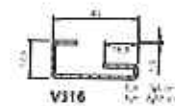

76472 Stülpprofil 80 mm / mullion

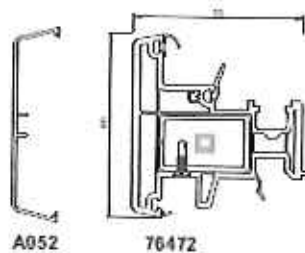

Verstärkungen / Reinforcement

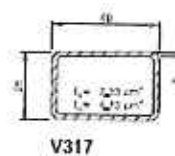



RC1N

Profile Profine
76 MD (KBE, Trocal, Kömmerling)

Achtung:
Die Vorgaben des Systemgebiets
zum Einsatz von Anordnungen
sind zu berücksichtigen.

76171 Rahmen 74 mm / Outer frame

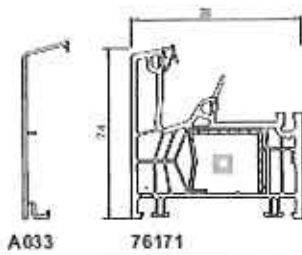

A033 76171

Verstärkungen / Reinforcement

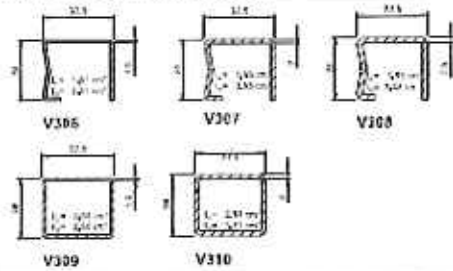

76172 Rahmen 92 mm / Outer frame

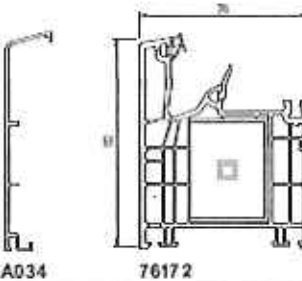

A034 76172

Verstärkungen / Reinforcement

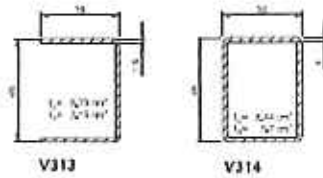

76173 Rahmen 104 mm / Outer frame

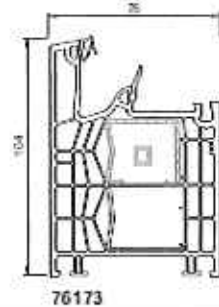

76173

Verstärkungen / Reinforcement

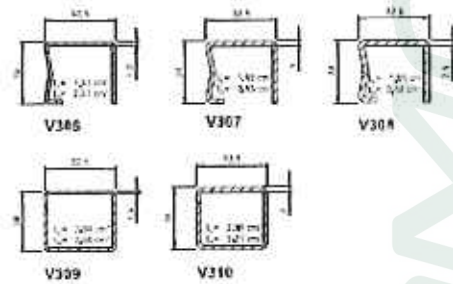

76371 Kämpferprofil 98 mm / Transom profile

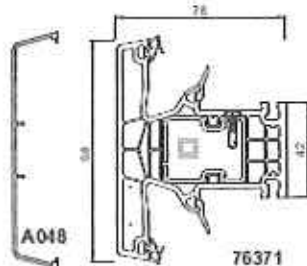

A048 76371

Verstärkungen / Reinforcement

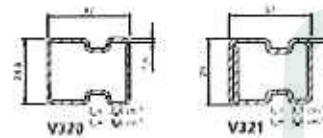



RC1N

Nebenprofile Profine

76 (KBE, Trocal, Kömmerling)

Verbreiterungen

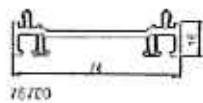

76700

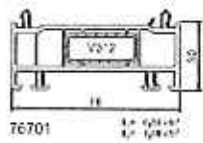

76701

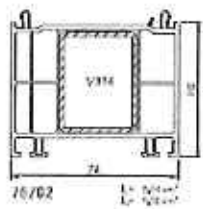

76702

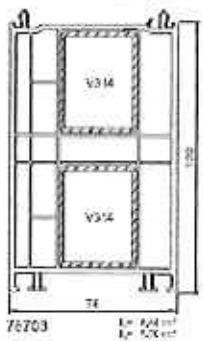

76703

Kopplungen

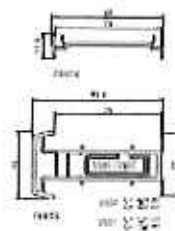

76700

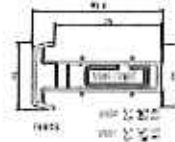

76701





RC1N

**Befestigung
Flügelbeschlag und Rahmenteile
Profine KBE 88+**

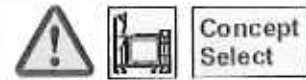

Einsatzhinweis Armierungen:

activPilot Concept:
Flügelarmierung kann bis zu den, in den Profilübersichten angegebenen Abmessungen entfallen

activPilot Select:
Armierung für Blendrahmen und Flügel erforderlich.

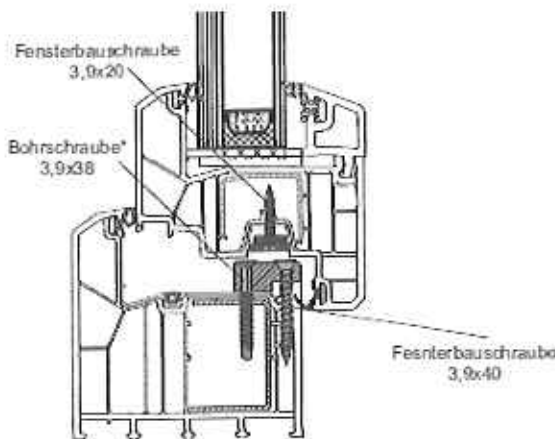

Varianten Sicherheitskippschließmechanik

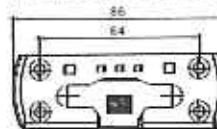

SBK.K.205

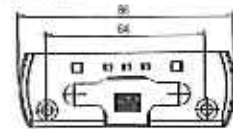

SBK.K.205.V

Sicherheitschließblech

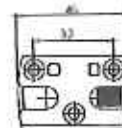

SBS.K.205

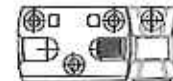

SBS.K.205 + Kippstück
(Schaltfolge Kipp vor Dreh)

mit Armierungen:
Aluminiumblock nicht erforderlich

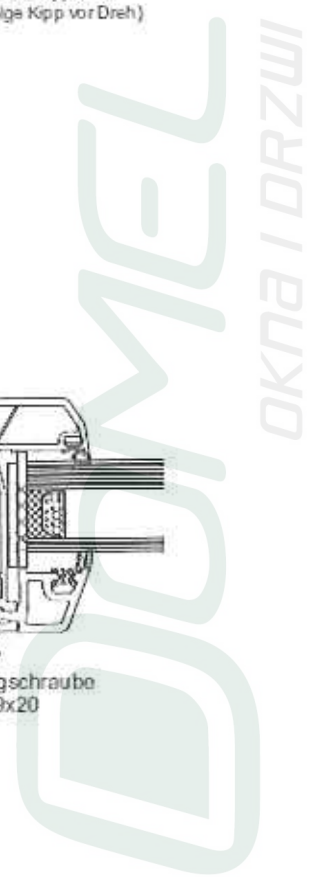
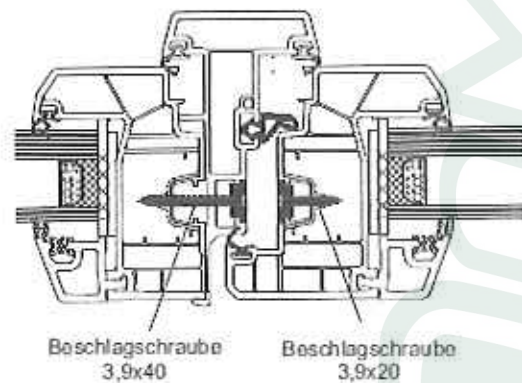
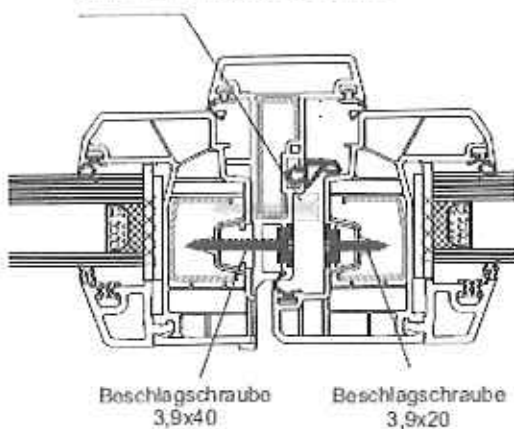



RC1N

Profile Profine
KBE 88+

Achtung:
Die Vorgaben des Systemgebets
zum Einsatz von Armierungen
sind zu berücksichtigen. □

Rahmen Outer frame

Verstärkungen / Reinforcement

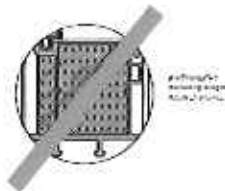
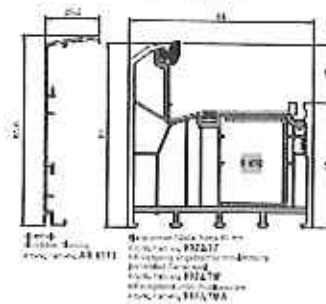
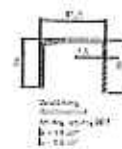
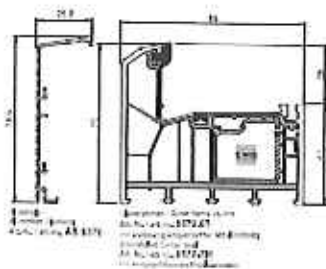

DOMMEL
OKNA / DRZWI



RC1N

Profile Profine
KBE 88+

Aus einbruchhemmenden Gesichtspunkten kann bei bis zu folgende Abmessungen auf den Einsatz einer Stahlarmierung verzichtet werden.

RAM 1600 x 1600 mm
FAM 900 x 1200 mm

Die Vorgaben des Systemgebers zum Einsatz von Armierungen sind dabei zu berücksichtigen.

76272 Flügelprofil 110 mm / Sash profile

Verstärkungen / Reinforcement

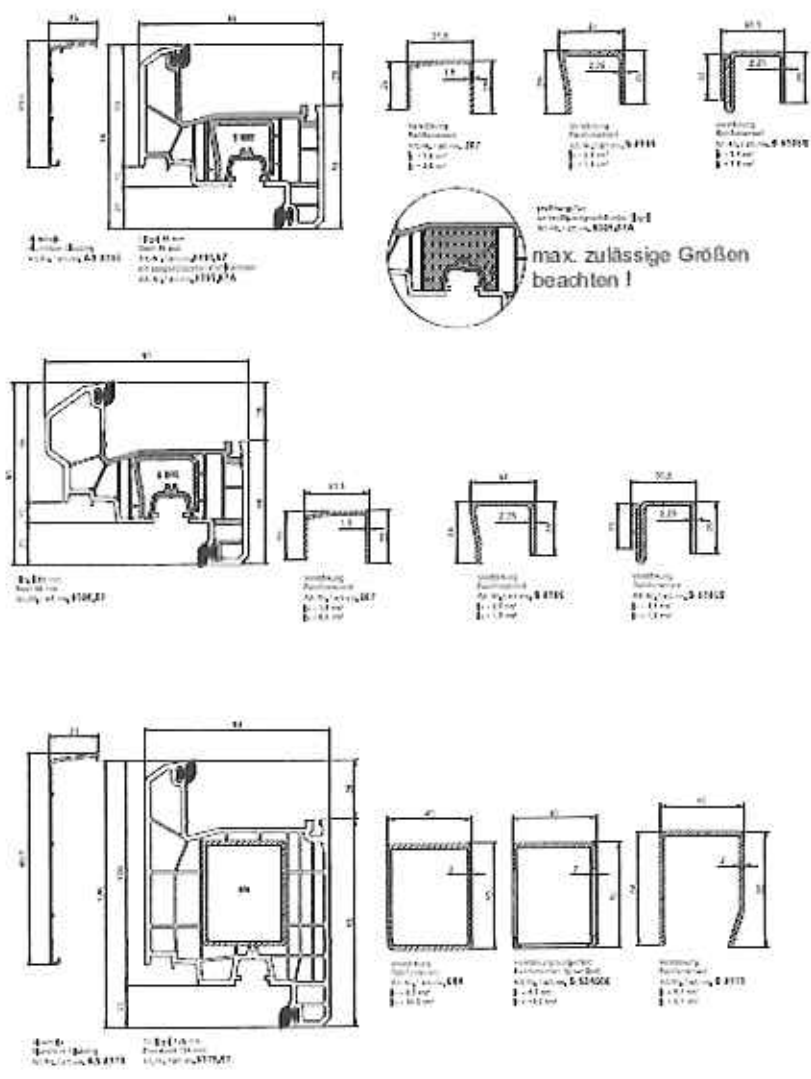



RC1N

**Profile Profine
KBE 88+**

Aus einbruchhemmenden Gesichtspunkten kann bei bis zu folgende Abmessungen auf den Einsatz einer Stahlarmierung verzichtet werden.

RAM 1600 x 1600 mm
FAM 900 x 1200 mm

Die Vorgaben des Systemgebers zum Einsatz von Armierungen sind dabei zu berücksichtigen.

Stulpprofil / Mullion profile

Verstärkungen / Reinforcement

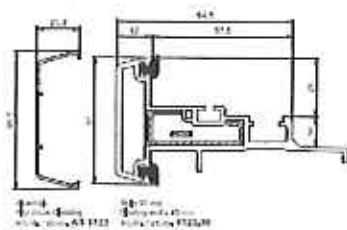

- 1) Beschläge
2) Dichtung
3) Dichtung
4) Dichtung
5) Dichtung

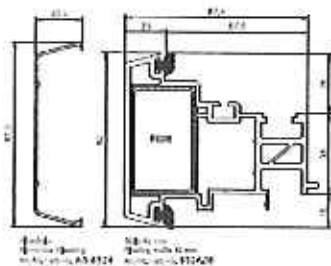
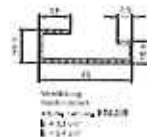

- 1) Beschläge
2) Dichtung
3) Dichtung
4) Dichtung
5) Dichtung



Kämpferprofil / Transom profile

Verstärkungen / Reinforcement

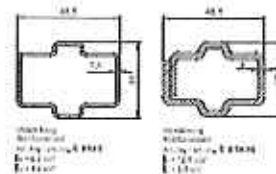
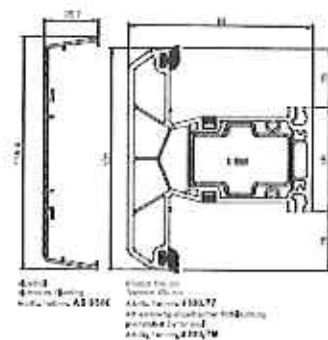

DOMMEL
OKNA / DRZWI

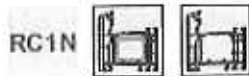

Befestigung Flügelbeschlag und Rahmenteile Profine Kömmerling 88+

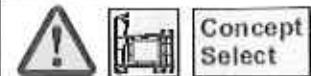

Einsatzhinweis Armierungen:

activPilot Concept:
Flügelarmierung kann bis zu den, in den Profilübersichten angegebenen Abmessungen entfallen

activPilot Select:
Armierung für Blendrahmen und Flügel erforderlich.

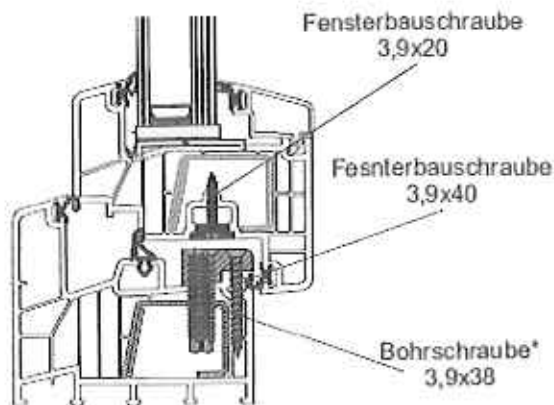

*Alternativ:
Fensterbauschraube 4,1 x 40

Bei Verarbeitung ohne Rahmenarmierung ist in der hinteren Schraublage zwingend eine Fensterbauschraube zu verwenden.

Varianten Sicherheitskippschließbleche

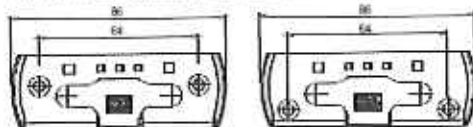

SBK.K.144

SBK.K.144.V

Sicherheitschließblech

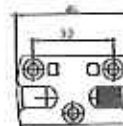

SBK.K.144

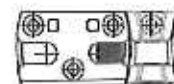

SBK.K.144 + Kippstück
(Schaltfolge Kipp vor Dreh)

mit Armierungen:
Aluminiumblock nicht erforderlich

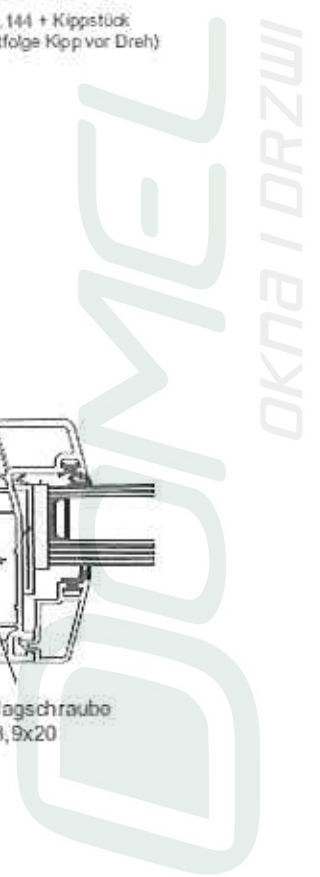
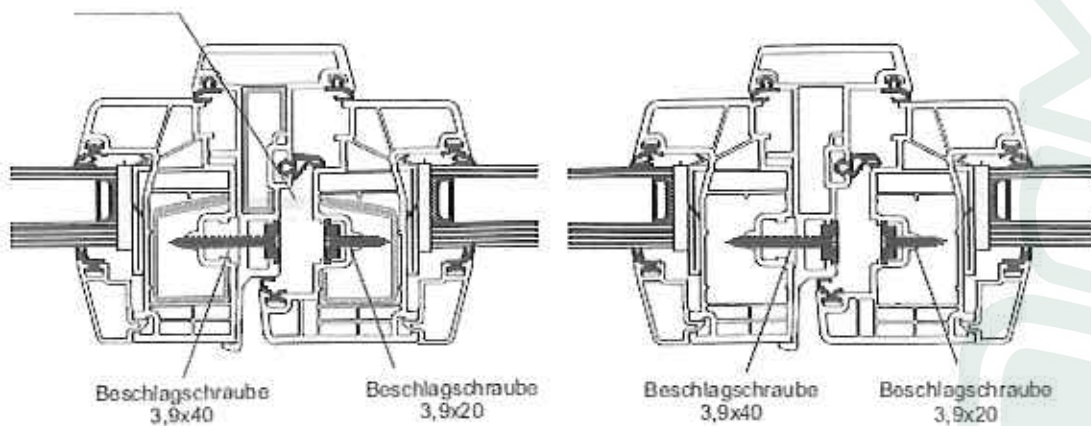

RC1N

**Profile Profine
Kömmerling 88+**

Aus einbruchhemmenden Gesichtspunkten kann bei bis zu folgende Abmessungen auf den Einsatz einer Stahlarmierung verzichtet werden.

FAM 900 x 1200 mm

Die Vorgaben des Systemgebers zum Einsatz von Armierungen sind dabei zu berücksichtigen.

Rahmen Outer frame

Verstärkungen / Reinforcement

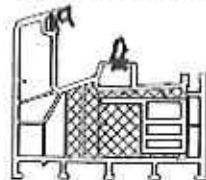
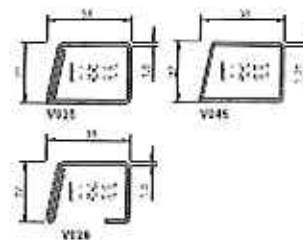
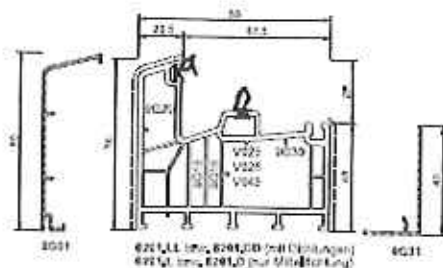

Nur bis zu den angegebenen Größen ohne Stahlarmierung!

8201/0 weiß incl. Schaum und PVA-Wandlung mit schwarzen Antriebe- u. Mittelbohrungen
8201/1 weiß incl. Schaum und PVA-Wandlung mit schwarzen Antriebe- u. Mittelbohrungen

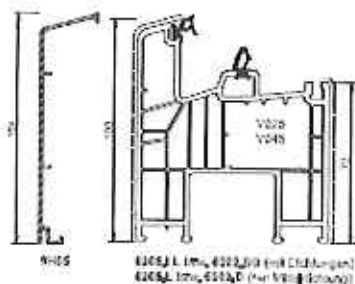
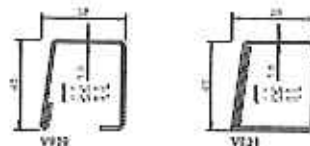
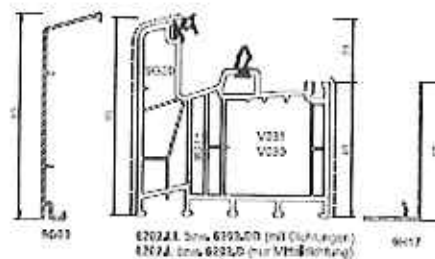

RC1N

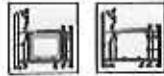

**Profile Profine
Kömmerling 88+**

Aus einbruchhemmenden Gesichtspunkten kann bei bis zu folgenden Abmessungen auf den Einsatz einer Stahlarmierung verzichtet werden.

FAM 900 x 1200 mm

Die Vorgaben des Systemgebers zum Einsatz von Armierungen sind dabei zu berücksichtigen.

Flügelprofil / Sash profile

Verstärkungen / Reinforcement

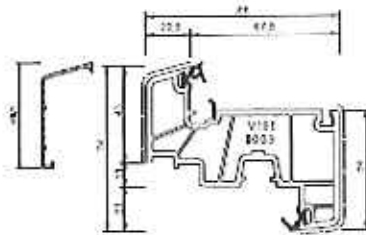

E114L E112L L 19%, E21A 0,0 (mit E14-Drücker)
E21A (ohne Drücker)

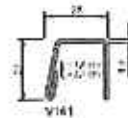

V141

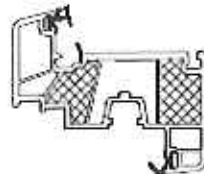

E112L 19% weiß mit Schaum
mit schrägen Drücker
E112PL weiß mit Schaum
mit konträren Drücker

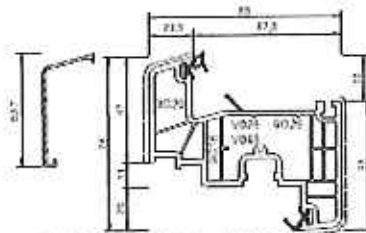

E114L E112L L 19%, E21A 0,0 (-E Drücker)
E21A (ohne Drücker)



V128

V129

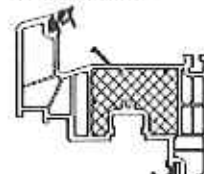

E112L 19% weiß mit Schaum
mit schrägen Drücker
E112PL weiß mit Schaum
mit konträren Drücker

RC1N

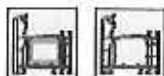

Profile Profile Kömmerling 88+

Aus einbruchhemmenden Gesichtspunkten kann bei bis zu folgende Abmessungen auf den Einsatz einer Stahlarmierung verzichtet werden.

FAM 900 x 1200 mm

Die Vorgaben des Systemgebers zum Einsatz von Armierungen sind dabei zu berücksichtigen.

Flügelprofil / Sash profile

Verstärkungen / Reinforcement

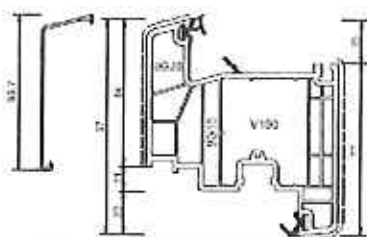

9014

6214 L (bis 6214/09 mit Dichtungen)
6214 (ohne Dichtungen)

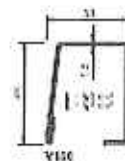

V100

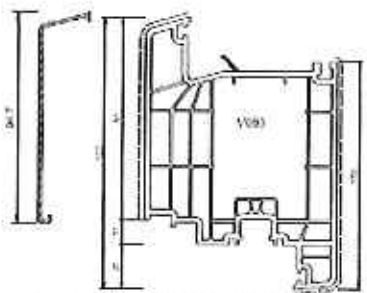

9022

6216 (ohne Dichtungen)

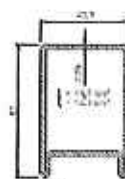

V002

RC1N



**Profile Profile
Kömmering 88+**

Aus einbruchhemmenden Gesichtspunkten kann bei bis zu folgende Abmessungen auf den Einsatz einer Stahlarmierung verzichtet werden.

FAM 900 x 1200 mm

Die Vorgaben des Systemgebers zum Einsatz von Armierungen sind dabei zu berücksichtigen.

Stulpprofil / Mullion profile

Verstärkungen / Reinforcement

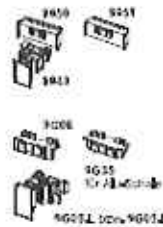
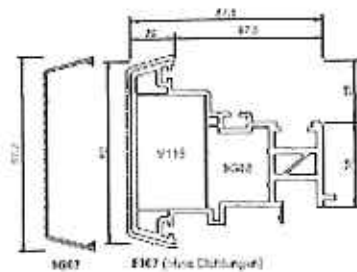
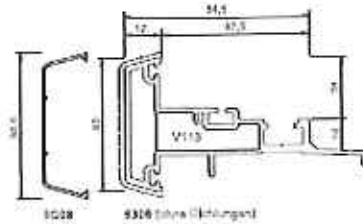

Kämpferprofil / Transom profile

Verstärkungen / Reinforcement

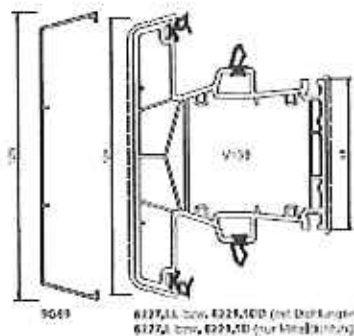

DOMMEL
OKNA / DRZWI



Befestigung Flügelbeschlag und Rahmenteile Profine Trocal 88+

Concept Select
 Einsatzhinweis Armierungen:
activPilot Concept:
 Rahmen- und Flügelarmierung können bis zu den, in den Profilübersichten angegebenen Abmessungen entfallen
activPilot Select:
 Armierung für Blendrahmen und Flügel erforderlich.

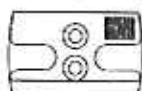
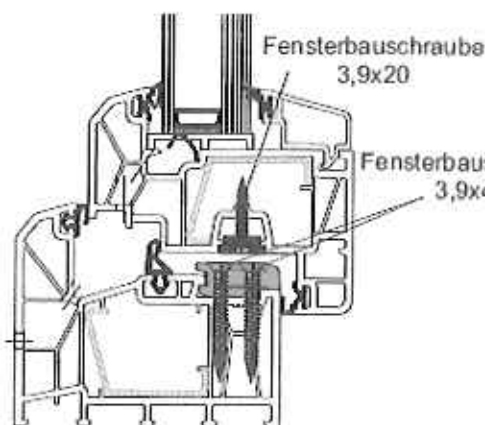

Sicherheitsschließblech
SBS.K.126

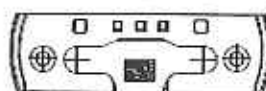
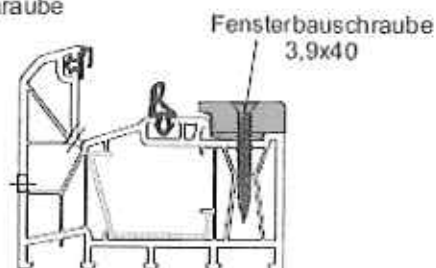

Sicherheitskippschließblech
SBK.K.126

mit Armierungen:
Aluminiumblock nicht erforderlich

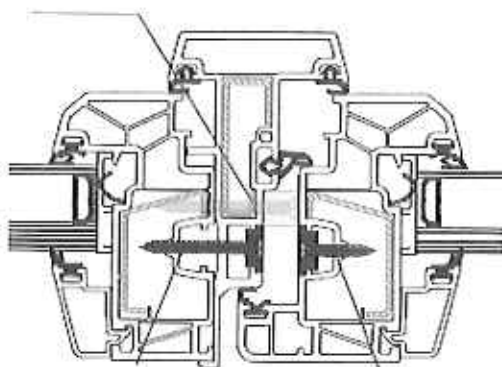

Beschlagschraube
4,1 x40

Beschlagschraube
3,9x20

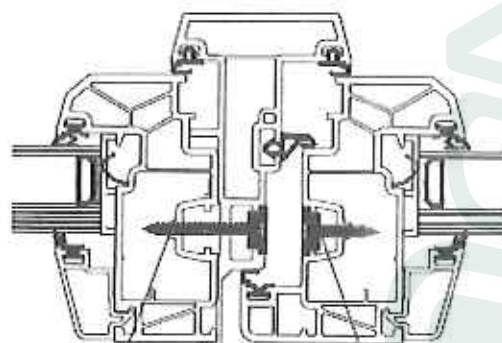

Beschlagschraube
3,9x40

Beschlagschraube
3,9x20

OKNA I DRZWI
 DOMMEL



RC1N



Profile Profine Trocal 88+

Achtung:
Die Vorgaben des Syringegebots
zum Einsatz von Armierungen
sind zu berücksichtigen.

Rahmen Outer frame

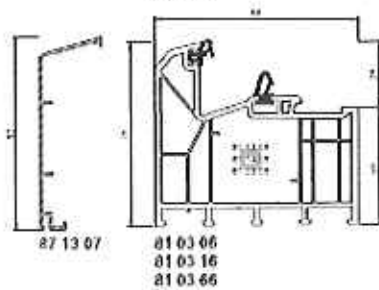
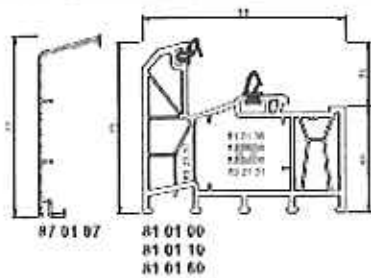

Verstärkungen / Reinforcement

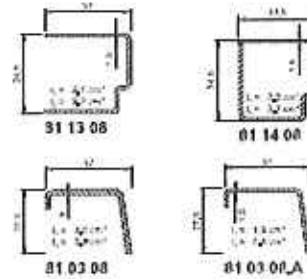
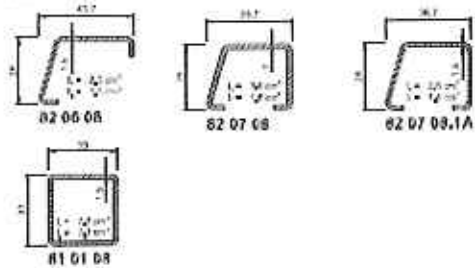

Rahmen Outer frame

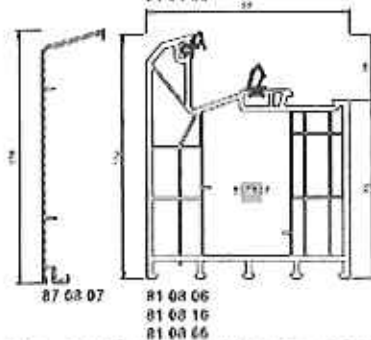
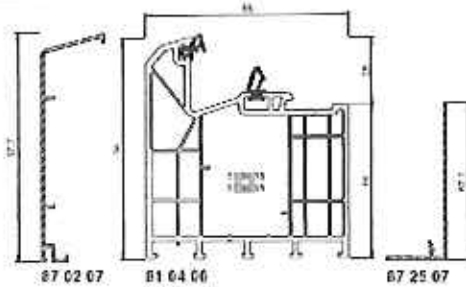

Verstärkungen / Reinforcement

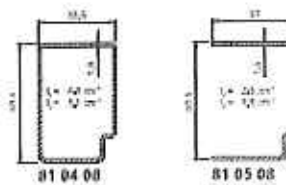

DOMMEL
OKNA / DRZWI

RC1N



**Profile Profine
Trocal 88+**

Aus einbruchhemmenden Gesichtspunkten kann bei bis zu folgende Abmessungen auf den Einsatz einer Stahlarmierung verzichtet werden.

RAM 1600 x 1600 mm
FAM 900 x 1200 mm

Die Vorgaben des Systemgebers zum Einsatz von Armierungen sind dabei zu berücksichtigen.

Flügelprofil / Sash profile

Verstärkungen / Reinforcement

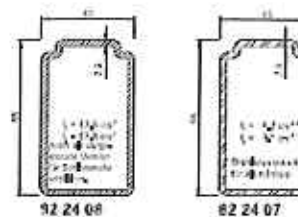
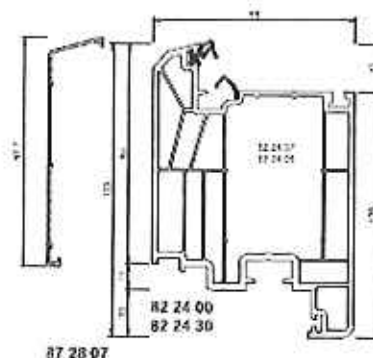
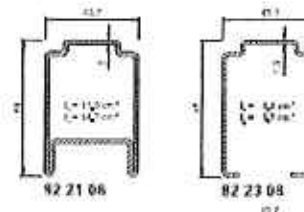
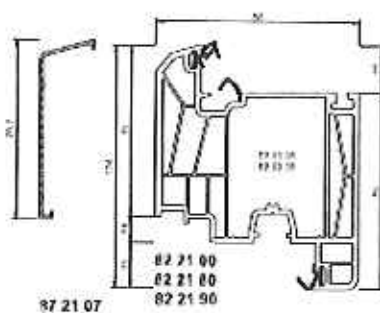
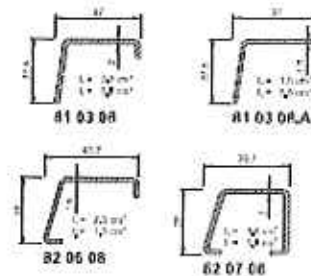
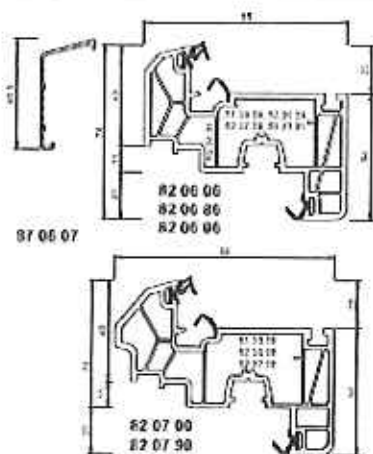



**Profile Profine
Trocal 88+**

Aus einbruchhemmenden Gesichtspunkten kann bei bis zu folgende Abmessungen auf den Einsatz einer Stahlarmierung verzichtet werden.

RAM 1600 x 1600 mm
FAM 900 x 1200 mm

Die Vorgaben des Systemgebers zum Einsatz von Armierungen sind dabei zu berücksichtigen.

Stulpprofil / mullion profile

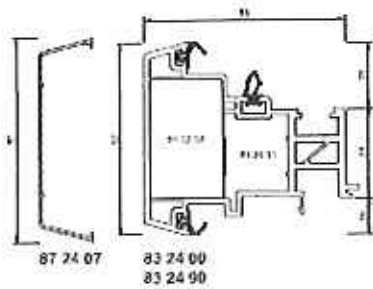
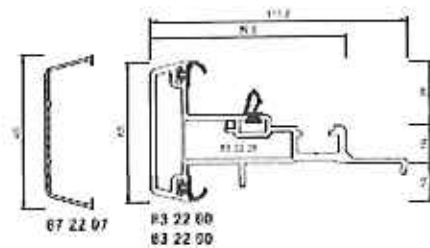

Verstärkungen / Reinforcement

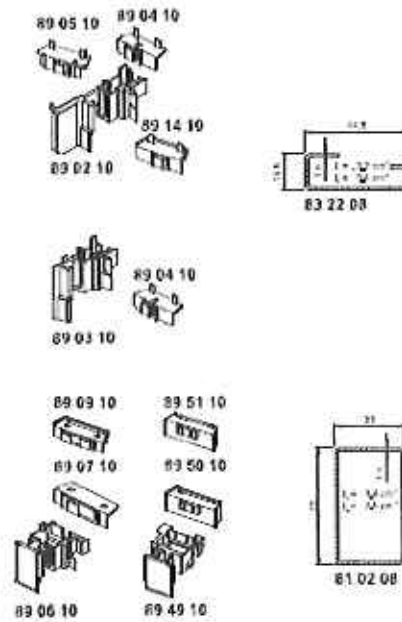

Kämpferprofil / Transom profile

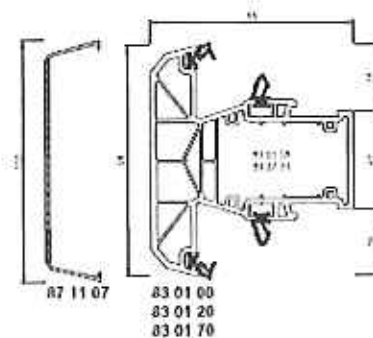

Verstärkungen / Reinforcement

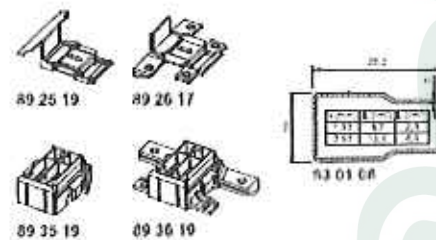

DOMMEL
OKNA / DRZWI



Profile Profine 88+
(KBE, Kömmerling, Trocal)

Verbreiterungen

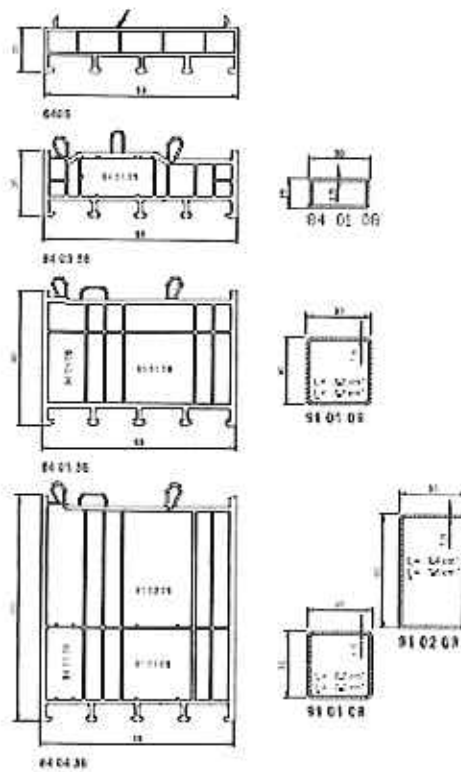

Anschlußprofile

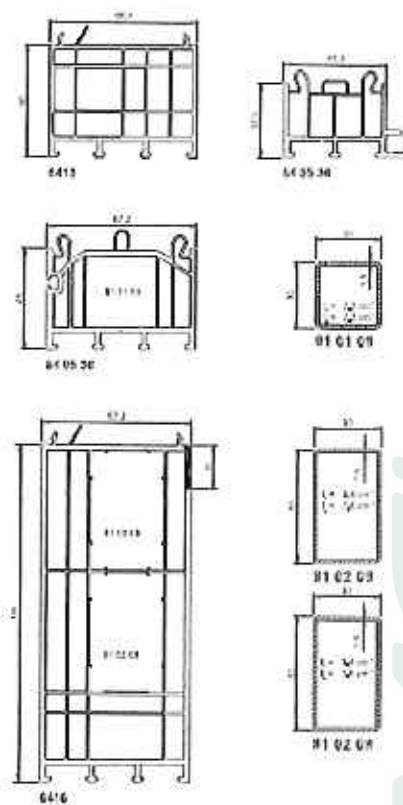

Kopplungen

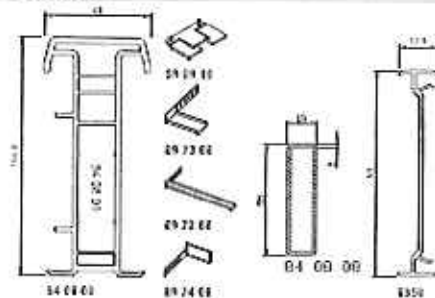



Befestigung
Flügelbeschlag und Rahmenteile
Profine Kömmerling InVitra

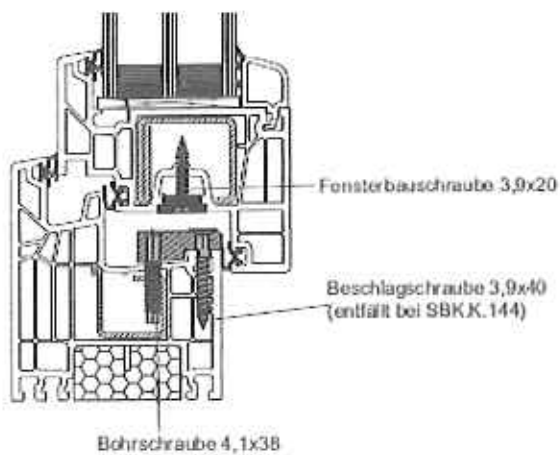

Sicherheitskippschließblech
SBK.K.144

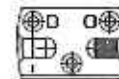

Sicherheitsschließblech
SBS.K.144

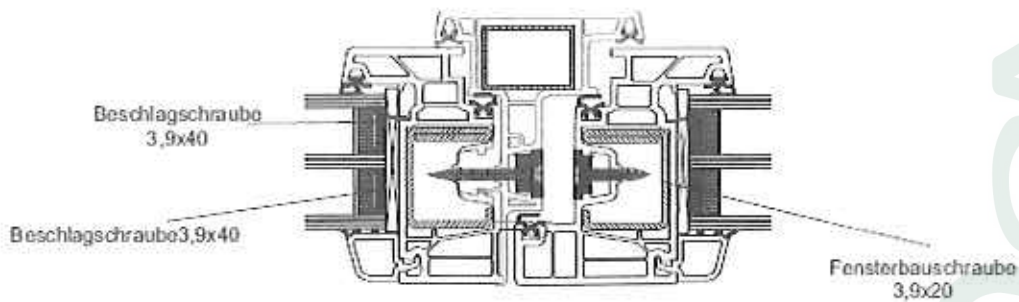



RC1N



**Profile Profine
Kömmerling InVitra**

Achtung:
Die Vorgaben des Systems
zum Einsatz von Änderungen
sind zu berücksichtigen.

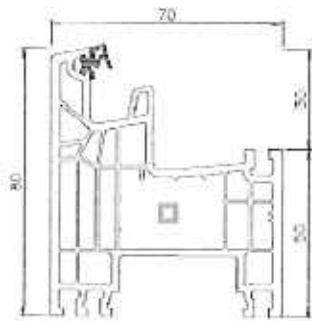

V175	V167	V176
Verstärkung Reinforcement	Verstärkung Reinforcement	Thermoplast Thermo steel
$I_1 = 0,6 \text{ cm}^4$ $I_2 = 0,9 \text{ cm}^4$	$I_1 = 0,8 \text{ cm}^4$ $I_2 = 1,6 \text{ cm}^4$	

Diemmel
für Polymersystem
modifiziert durch
leg frame extrusion

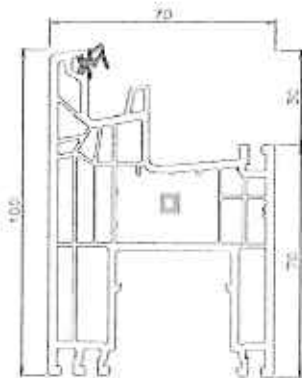
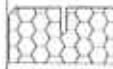

V175	V167	V176
Verstärkung Reinforcement	Verstärkung Reinforcement	Thermoplast Thermo steel
$I_1 = 0,6 \text{ cm}^4$ $I_2 = 0,9 \text{ cm}^4$	$I_1 = 0,8 \text{ cm}^4$ $I_2 = 1,6 \text{ cm}^4$	

Diemmel
für Polymersystem
modifiziert durch
leg frame extrusion

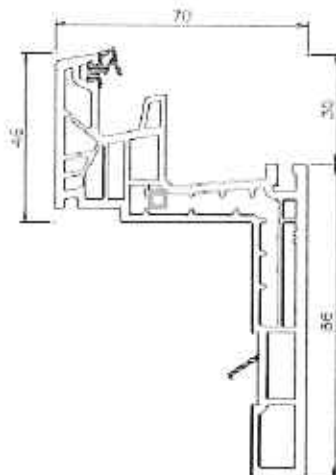

9187
Verstärkung Reinforcement
$I_1 = 0,9 \text{ cm}^4$ $I_2 = 1,7 \text{ cm}^4$



RC1N



Profile Profine Kömmerling InVitra

Achtung:
Die Vorgaben des Systemgebärs
zum Einsatz von Anleerungen
sind zu berücksichtigen.

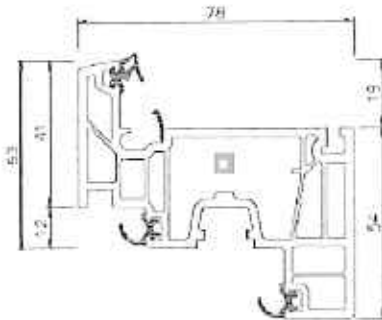

V177	V169	V178
Verstärkung Reinforcement	Verstärkung Reinforcement	Verstärkung Reinforcement
$I_p = 29 \text{ cm}^4$ $I_x = 4,3 \text{ cm}^4$	$I_p = 29 \text{ cm}^4$ $I_x = 3,9 \text{ cm}^4$	$I_p = 1,4 \text{ cm}^4$ $I_x = 2,6 \text{ cm}^4$



V170	V179
Verstärkung Reinforcement	Verstärkung Reinforcement
$I_p = 10,9 \text{ cm}^4$ $I_x = 8,0 \text{ cm}^4$	$I_p = 15,9 \text{ cm}^4$ $I_x = 8,0 \text{ cm}^4$

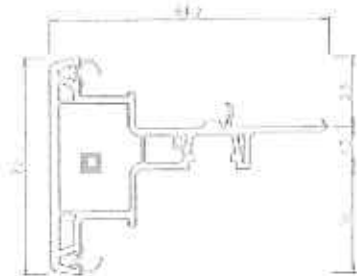

Zubehör Accessories	V183	9E26
Verstärkung Name	Verstärkung Reinforcement	Stufenkappe end cap
Zackung Doweling		
Winkel	$I_p = 66 \text{ cm}^4$ $I_x = 12 \text{ cm}^4$	

2668.D *weiß mit schwarzen Dichtungen*
white with black seals

2668.L *weiß mit lichtgrauen Dichtungen*
white with light grey seals



RC1N



**Profile Profine
Kömmerling InVitra**

Achtung:
Die Vorgaben des Systemgebiets
zum Einsatz von Armierungen
sind zu berücksichtigen. □



V181	V182
Verstärkung Reinforcement	Verstärkung Reinforcement



V173	V180
Verstärkung Reinforcement	Verstärkung Reinforcement





2007/04/RC1N

C 88

D - A - CH

RC1N

Salamander

Profilübersichten
Verarbeitungshinweise



DOMMEL
OKNA I DRZWI

ACE/PUR/RC1 N

C-EE

D-A-DE

RC1N

**Salamander
Befestigung Flügelbeschlag und Rahmenteile**

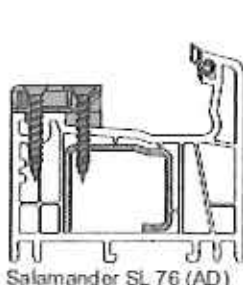

Salamander SL 76 (AD)

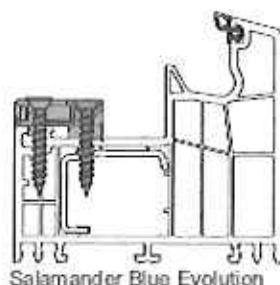

Salamander Blue Evolution

- **Armierung**
Fensterbauschraube (vorgelocht)
oder
Bohrschraube
Abmessung min 3,9 x 30 mm
- **Vorkammer**
Fensterbauschraube
Abmessung min 3,9 x 30 mm

Varianten Sicherheitskippschließbleche

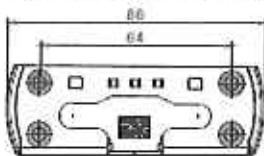

SBK.K.128

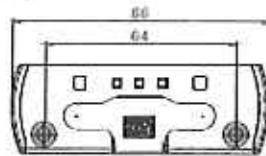

SBK.K.128.V

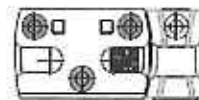

SBS.K.128 + Kippstück
(Schaltfolge Kipp vor Dreh)

Sicherheitsschließblech

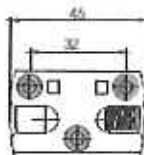

SBS.K.128

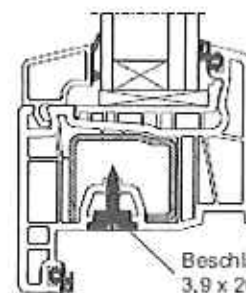

Beschlagschraube
3,9 x 20



acvPflur RC1 N

C-66

D-A-01

RC1N

**Salamander
Befestigung
Flügelbeschlag und Rahmenteile**

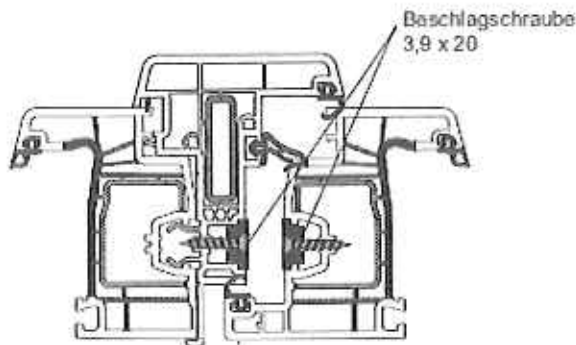

Beschlagsausführung "Stulp mit Stulpgetriebe GASMIGASK"

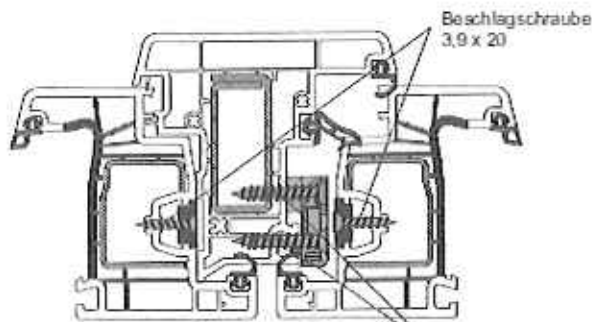

Beschlagsausführung "Stulp mit 2. Griffolive" Beschlagschraube 3,9 x 35 durch in Vorkammer / Stahl



Schließteil SBS.K.128

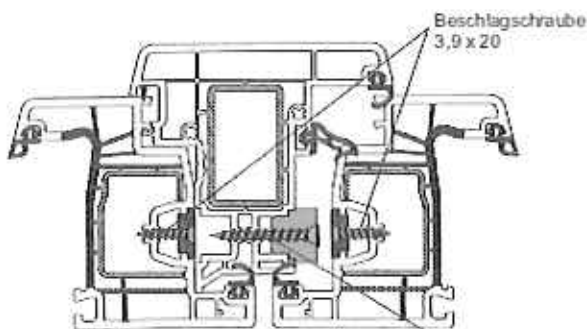

Beschlagsausführung "Stulp mit 2. Griffolive" Beschlagschraube 3,9 x 35 durch 2 Wandungen



Schließteil SBA.K.BN

DOMMEL
OKNA I DRZWI

RCF/RCI N

C66

D-A-04

Profile Salamander 3D

Achtung:
Für Profile alle Profile ist für RCI N eine Armierung einzusetzen.
Zur Auswahl geeigneter Armierungen Hinweis zur Profilkonfiguration RCI N berücksichtigen

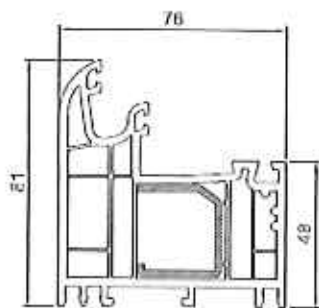

110 220

C-Stahl: 30x28 215 025
C-Stahl: 30x28 415 128 (tg)

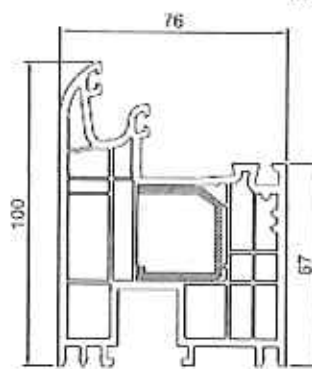

110 230

C-Stahl: 30x28 215 025
C-Stahl: 30x28 415 128 (tg)

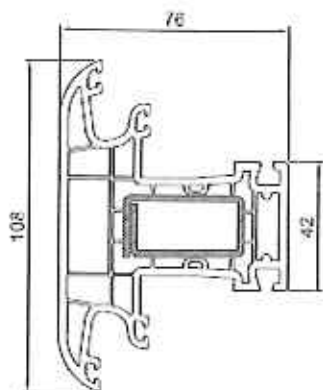

112 220
Stahlrohr: 40x20
415 020

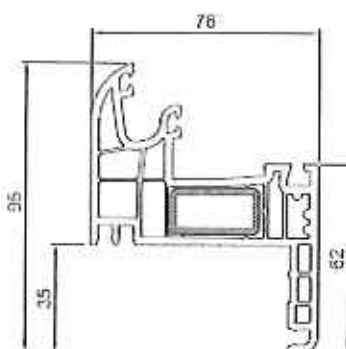

110 154

Stahlrohr: 30x15 105 020

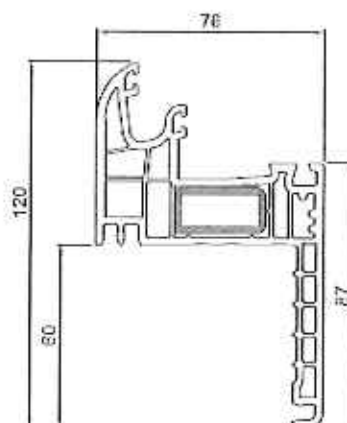

110 148

Stahlrohr: 30x15 105 020

aktivPilot RC1 N

D-A-CH

Profile Salamander 3D

Achtung:
Für Profile alle Profile ist für RC1 N eine Armierung einzusetzen.
Zur Auswahl geeigneter Armierungen Hinweise zur Profilkonfiguration RC1 N* berücksichtigen.

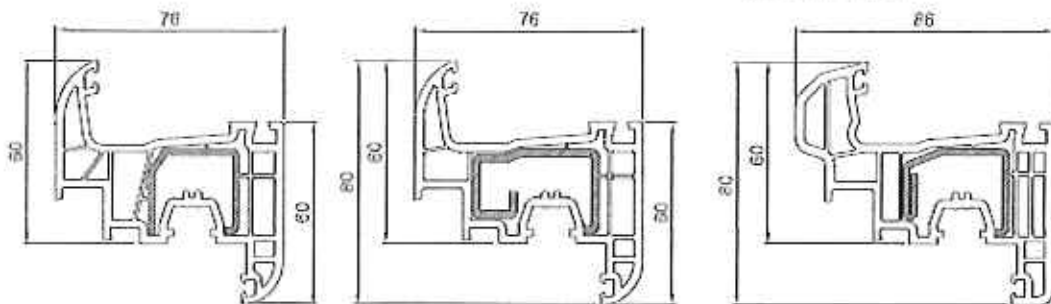

211 220

C-Stahl: 30x28 215 025
C-Stahl: 29x28 415 127 (tg)
C-Stahl: 31x28 215 028

211 222

C-Stahl: 42x28 215 222

211 365

C-Stahl: 35x28 415 270
C-Stahl: 29x28 415 127 (tg)

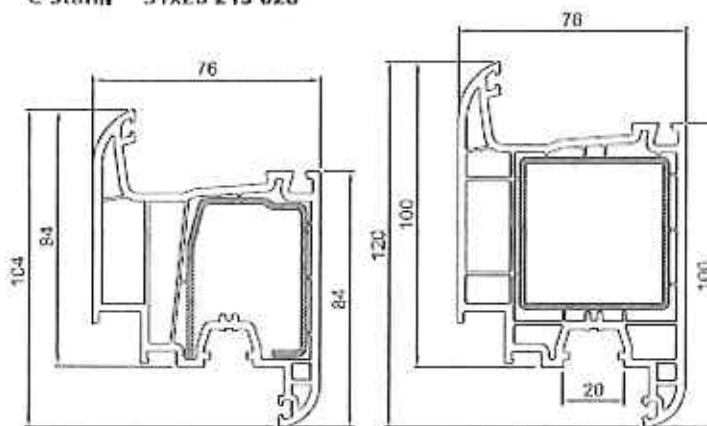

211 230

C-Stahl: 52x40 455 030

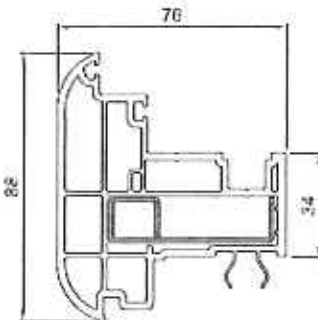

211 240

Stahlrohr: 50x50
215 040, 215 050

Schweißbeckverbinder

217 050

Klemmhebel für Verbinder

207 910

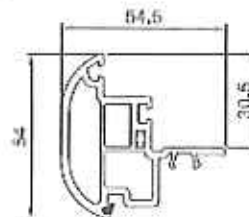
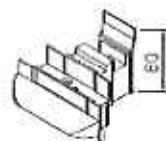

116 035

Stahl: 55x15
415 135, 415 136

117 035
Design-Stulpkappe
für 116 035

116 020



117 020
Design-Stulpkappe
für 116 020

ec5vP001 RC1 N

D-A-04

Profile Salamander Streamline

Achtung:
Für Profile alle Profile ist für RC1 N eine Anmerkung einzusetzen.
Zur Auswahl geeigneter Anmerkungen Hinweise zur Prüfkombination RC1 N berücksichtigen.

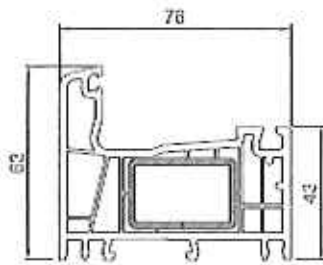

250 214 Euro B
Stahlrohr: 35x23 455 014

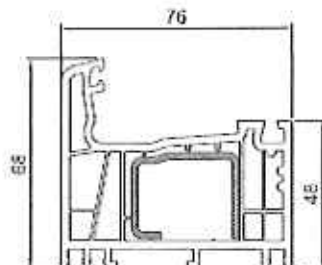

250 220
C-Stahl: 35x28 455 230
C-Stahl: 35x28 455 231 (tg)
Stahlrohr: 35x28 455 235

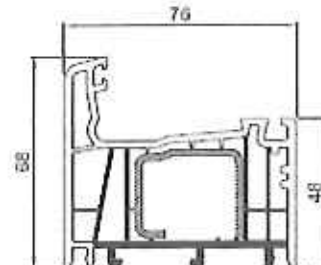

250 221 Euro B
Recyclat Innenkern
C-Stahl: 35x28 455 230
C-Stahl: 35x28 455 231 (tg)
Stahlrohr: 35x28 455 235

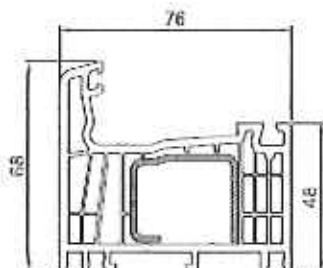

250 227
C-Stahl: 35x28 455 230
C-Stahl: 35x28 455 231 (tg)
Stahlrohr: 35x28 455 235

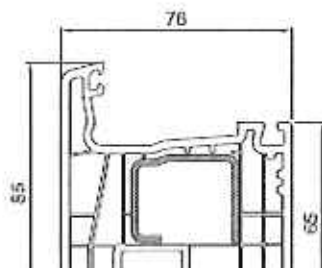

250 230
C-Stahl: 35x28 455 230
C-Stahl: 35x28 455 231 (tg)
Stahlrohr: 35x28 455 235

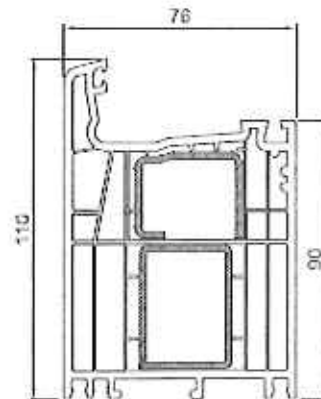

250 240
C-Stahl: 35x28 455 230
C-Stahl: 35x28 455 231 (tg)
Stahlrohr: 35x28 455 235
Stahlrohr: 30x40 405 040

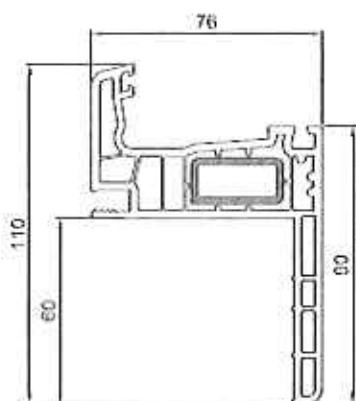

250 100
Stahlrohr: 30x15 105 020

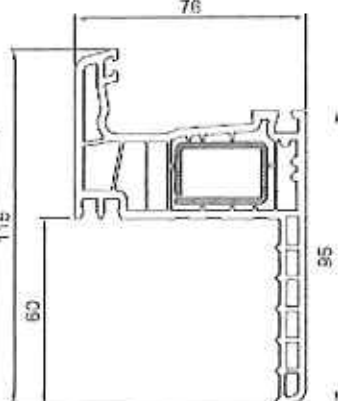

250 148
Stahlrohr: 30x20 105 011

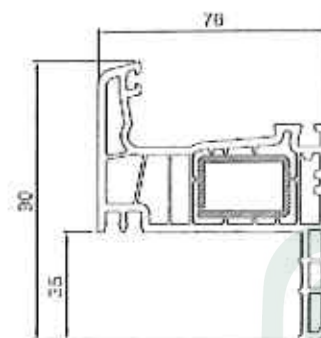

250 154
Stahlrohr: 30x20 105 011

OKNA I DRZWI



aktiv/Passiv RC1 N

C 60

D 1 A - 04

Profile Salamander Streamline

Achtung:
Für Profile alle Profile ist für RC1 N
eine Armierung einzusetzen.
Zur Auswahl geeigneter Armierungen
Hinweise zur Profilanforderung
RC1 N* berücksichtigen

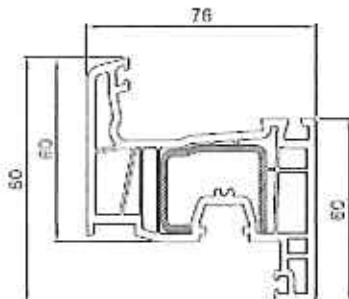

251 020
C-Stahl: 35x28 455 230
C-Stahl: 35x28 455 231 (tg)

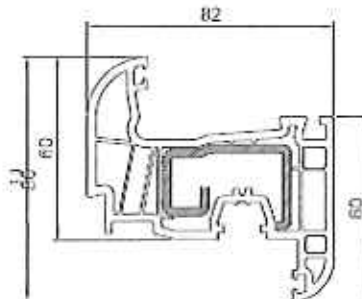

251 222*
C-Stahl: 35x28 455 230
C-Stahl: 35x28 455 231 (tg)
C-Stahl: 42x28 215 222

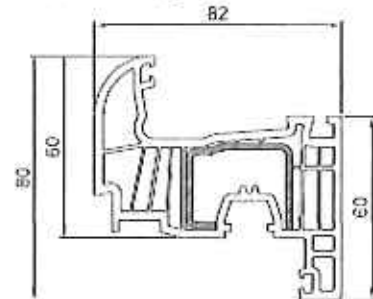

251 227
C-Stahl: 35x28 455 230
C-Stahl: 35x28 455 231 (tg)

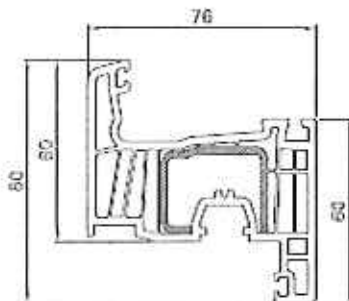

251 027
C-Stahl: 35x28 455 230
C-Stahl: 35x28 455 231 (tg)

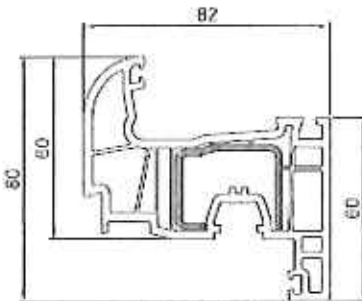

251 226
C-Stahl: 35x28 455 230
C-Stahl: 35x28 455 231 (tg)

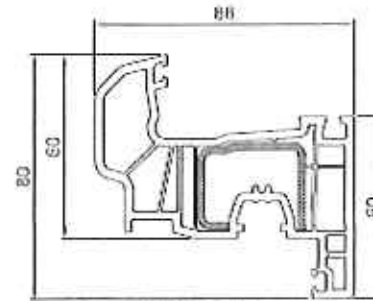

251 365
C-Stahl: 35x28 455 230
C-Stahl: 35x28 455 231 (tg)

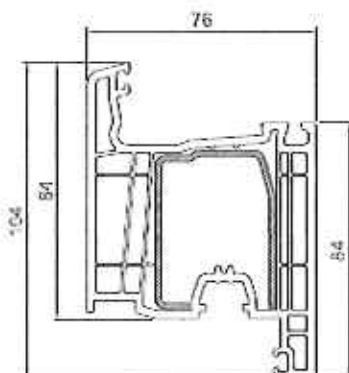

251 030
C-Stahl: 40x52
455 030

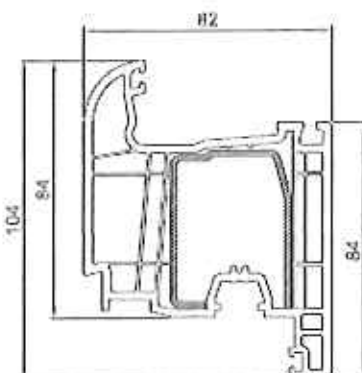

251 236
C-Stahl: 40x52
455 030

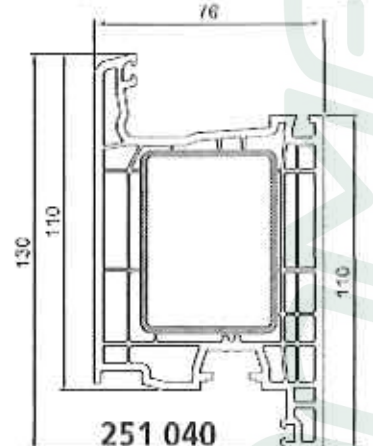

251 040
Stahlrohr: 45x60
415 045, 415 046,
415 055, 415 056
Schweißbeckverbinder
217 060
Klemmhebel
für Verbinder
207 910

OKNA I DRZWI



acEvP001 RC1 N

D-A-CH

Profile Salamander Streamline

Achtung:
Für Profile als Profile ist für RC1 N
eine Armierung einzusetzen.
Zur Auswahl geeigneter Armierungen
Hinweise zur Profilkonfiguration
RC1 N* berücksichtigen

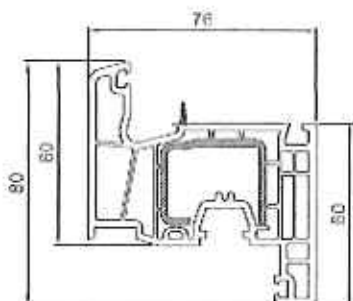

251 007 Euro B (WGS[®], DGS[®])
C-Stahl: 35x28 455 230
C-Stahl: 35x28 455 231 (tg)

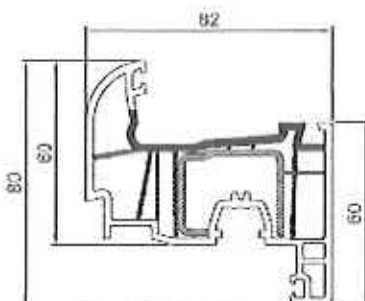

**251 221 Euro B
Recyclat Innenkern**
C-Stahl: 35x28 455 230
C-Stahl: 35x28 455 231 (tg)

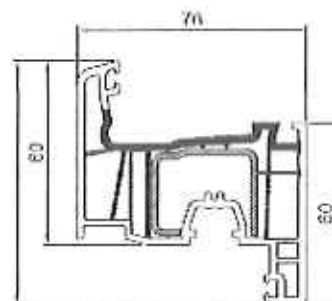

**251 021 Euro B
Recyclat Innenkern**
C-Stahl: 35x28 455 230
C-Stahl: 35x28 455 231 (tg)

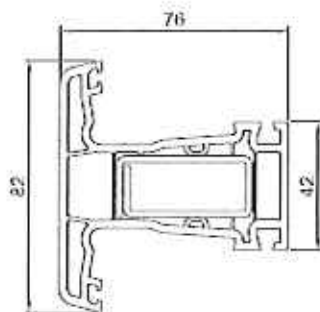

252 120
Stahlrohr: 45x20
215 120

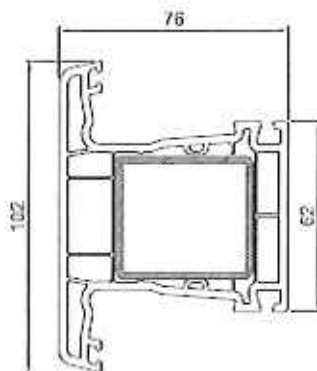

252 130
Stahlrohr: 45x40
215 130

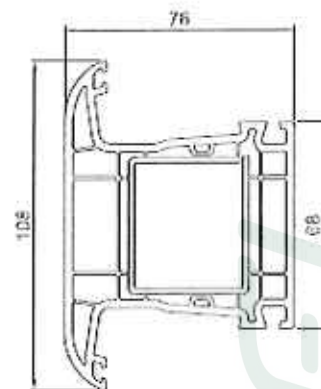

212 220
Stahlrohr: 45x40
215 130

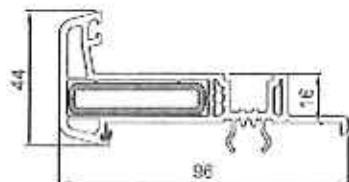

256 020
Stahlrohr: 45x10
405 012

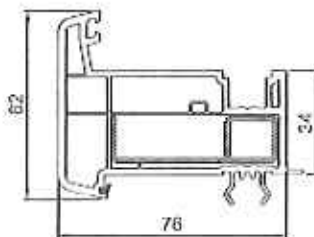

256 030
Stahlrohr: 55x15
415 135, 415 136

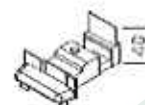

257 030
Stulpkappe

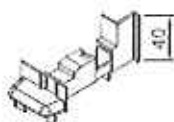

257 020
Stulpkappe



schl/Pfost RC1 N

D-A-04

Profile Salamander Streamline MD

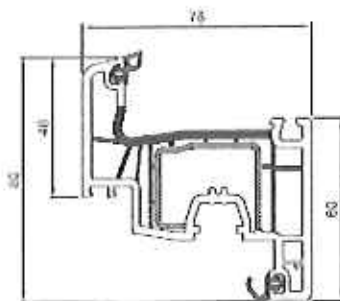

131 620
C-Stahl (lg*) 35x28:
455 231
C-Stahl 37x28:
475 200
C-Stahl 35x28:
455 230

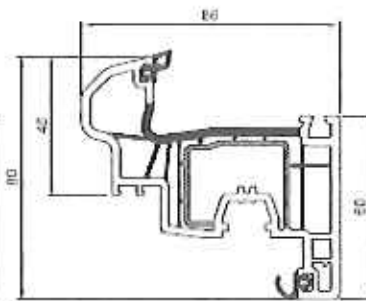

131 660
C-Stahl 37x28:
475 200
C-Stahl 35x28:
455 230
C-Stahl (lg*) 35x28:
455 231

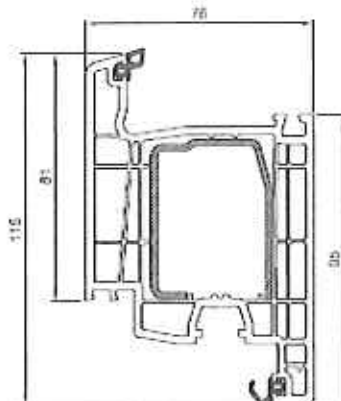

131 030
Stahlrohr 40x50:
405 065,
405 071,
405 072
C-Stahl 40x52:
455 030

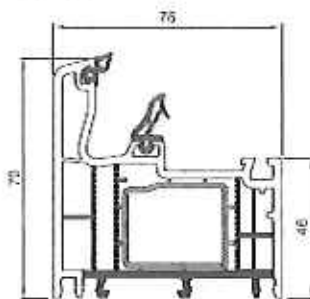

130 620
C-Stahl 37x28:
475 200
C-Stahl 35x28:
455 230
C-Stahl 37x27:
135 135
Stahlrohr 35x28:
455 235
C-Stahl (lg*) 35x28:
455 231

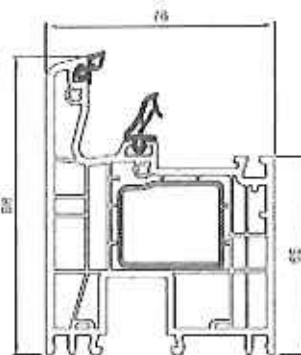

130 230
C-Stahl 37x28:
475 200
C-Stahl 35x28:
455 230
C-Stahl 37x27:
135 135
Stahlrohr 35x28:
455 235
C-Stahl (lg*) 35x28:
455 231

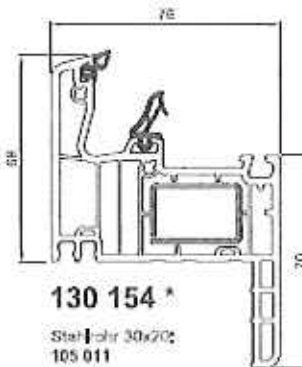

130 154 *
Stahlrohr 30x20:
105 011

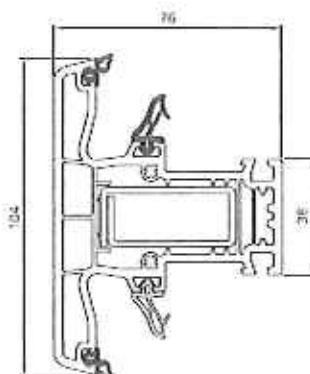

132 020
Stahlrohr 40x20:
215 120



136 030
Stahlrohr 40x20:
215 120

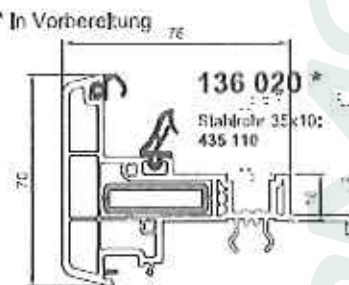

136 020 *
Stahlrohr 35x10:
435 110
* In Vorbereitung

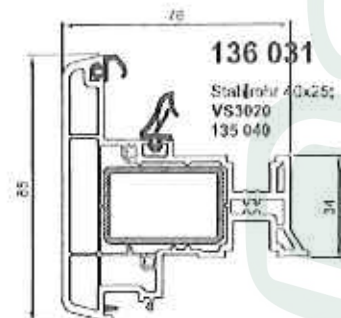

136 031
Stahlrohr 40x25:
VS3020
135 040

Achtung:
Für Profile als Profile ist für RC1 N
eine Armierung einzusetzen.
Zur Auswahl geeigneter Armierungen
Hinweise zur "Profilkonfiguration
RC1 N" berücksichtigen

evsPbRc1 N

C4E

D-A-04

Profile Salamander Blue Evolution 92

Achtung:
Für Profile alle Profile ist für RC1 N eine Anordnung einzusetzen.
Zur Auswahl geeigneter Anordnungen Hinweis zur Profilkonfiguration RC1 N berücksichtigen

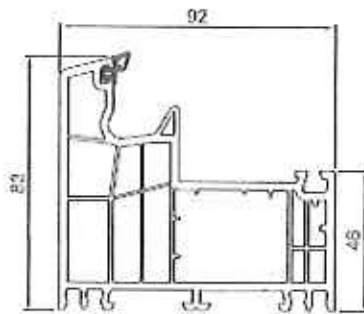

170 420

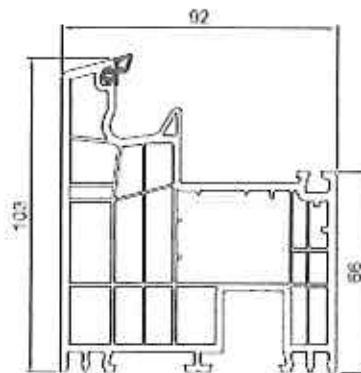

170 430



C-Stahl:
37x28
475 200



C-Stahl:
35x28
455 230



Stahlrohr:
35x28
455 235



C-Stahl (tg**):
35x28
455 231

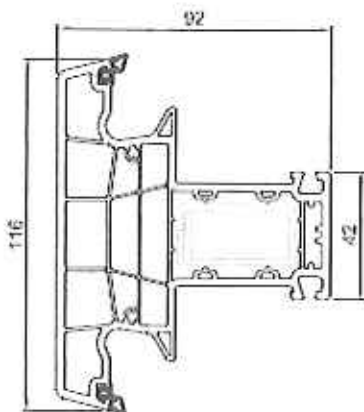

172 420

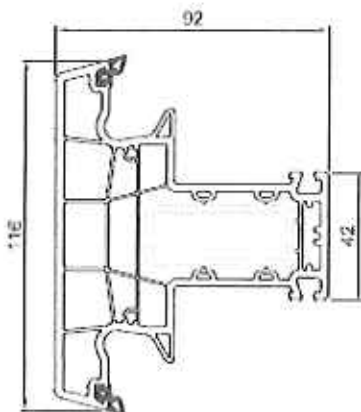

172 421

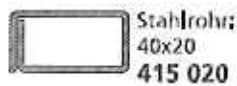

Stahlrohr:
40x20
415 020

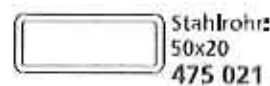

Stahlrohr:
50x20
475 021



Posten-Kreuz-
verbinder Set
178 020
Bohrschablone
178 420



Posten-
verbinder Set
178 030
Bohrschablone
178 420



Dichtblock
178 820

accuPlus RC1 N

D-A-GB

Profile Salamander Blue Evolution

Achtung:
Für Profile alle Profile ist für RC1 N
eine Armierung einzusetzen.
Zur Auswahl geeigneter Armierungen
Hinweise zur Profilkonfiguration
RC1 N* berücksichtigen

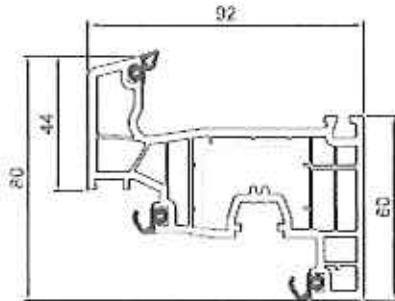

171 020

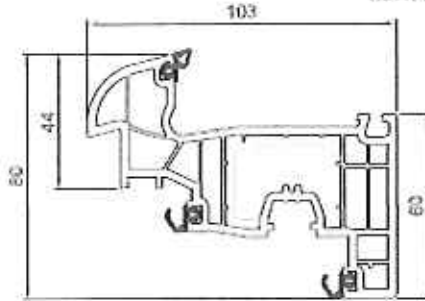

171 226

C-Stahl:
37x28
475 200

C-Stahl:
35x28
455 230

C-Stahl (tg**)
35x28
455 231

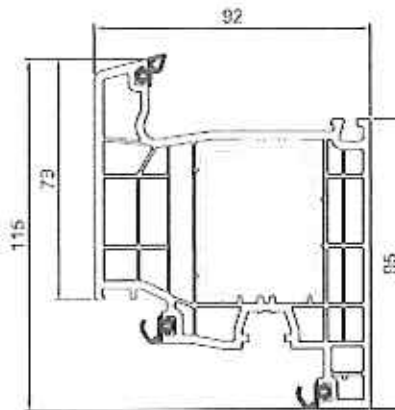

171 030

C-Stahl:
40x52
455 030

Stahlrohr:
40x50
405 065

SchweißBeckverbinder:
208 110
Klemmhebel für Verbinder:
207 910

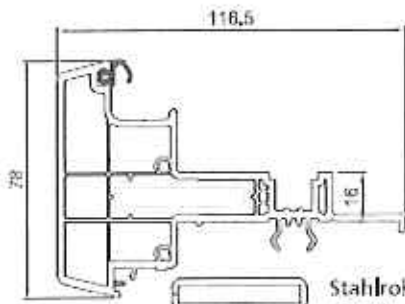

176 020

Stahlrohr:
45x10
405 012

Stulpendkappen-Set
zweitellig
177 020

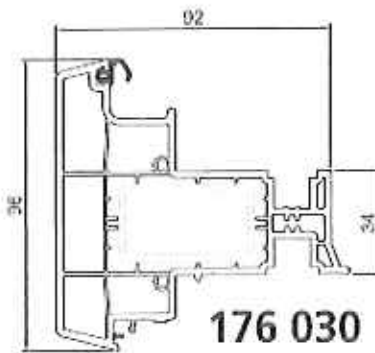
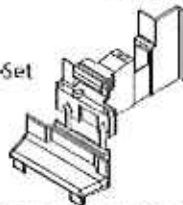

176 030

Stulpendkappen-Set
zweitellig
177 030

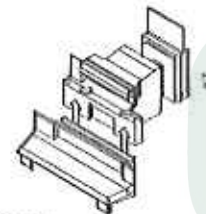

Stahlrohr:
50x10
405 015

Stahlrohr:
45x25
475 045

Flachstahl:
50x10
405 125





RC1N

Schüco

Profilübersichten
Verarbeitungshinweise

DOMMEL
OKNA I DRZWI

RC1N

Schüco

Befestigung Flügelbeschlag und Rahmenteile

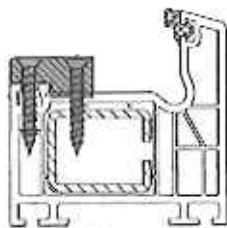

Schüco Corona CT 70

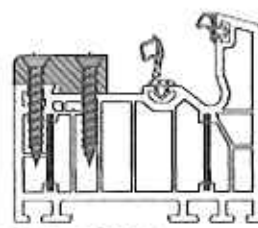

Schüco SI 82 +

■ **Armierung**
Fensterbauschraube (vorgebohrt)

oder

Bohrschraube
Abmessung min 3,9 x 30 mm

■ **Vorkammer Systeme**

Fensterbauschraube
Abmessung min 3,9 x 30 mm

Varianten Sicherheitskippschließbleche

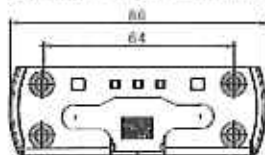

SBK.K.166

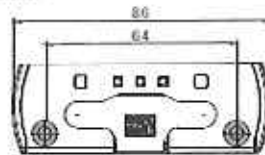

SBK.K.166.V

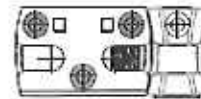

SBS.K.166 + Kippstück
(Schaltfolge Kipp vor Dreh)

Sicherheitsschließblech

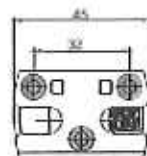

SBS.K.166

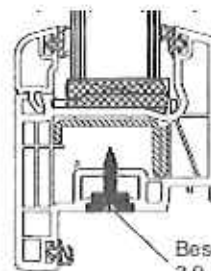

Beschlagschraube
3,9 x 20

RC1N

Schüco
Befestigung
Flügelbeschlag und Rahmenteile

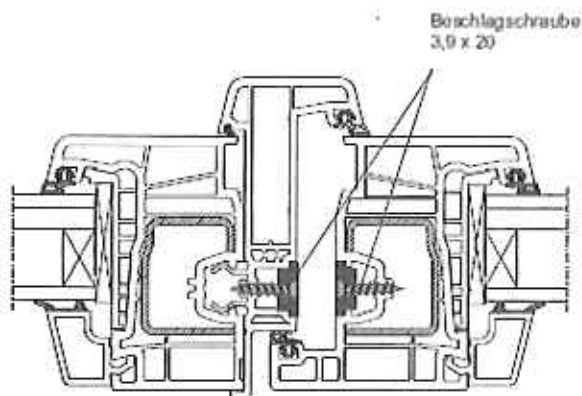

Beschlagsausführung "Stulp mit Stulpgetriebe GASM/GASK"

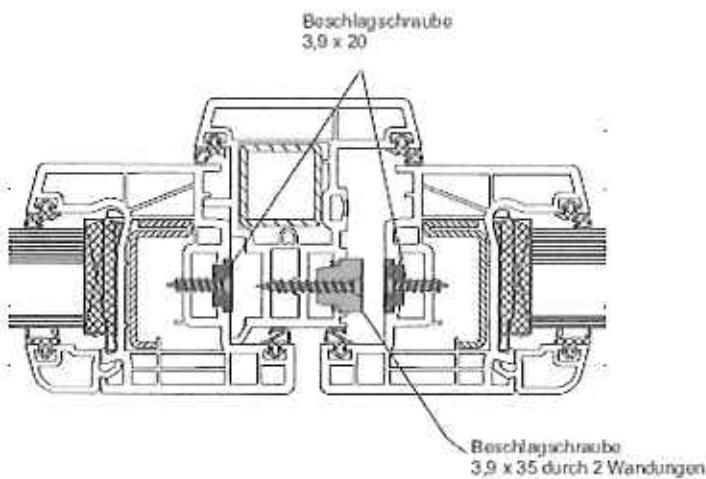

Beschlagsausführung "Stulp mit 2. Griffolive"



Schließteil
SBAK.BN



RC1N

Schüco Corona CT 70 AS

Achtung:
Für Profil mit Kennzeichnung  ist für RC1 N eine Armierung einzusetzen.
Zur Auswahl geeigneter Armierungen Hinweise zur "Profilanforderung RC1N" berücksichtigen

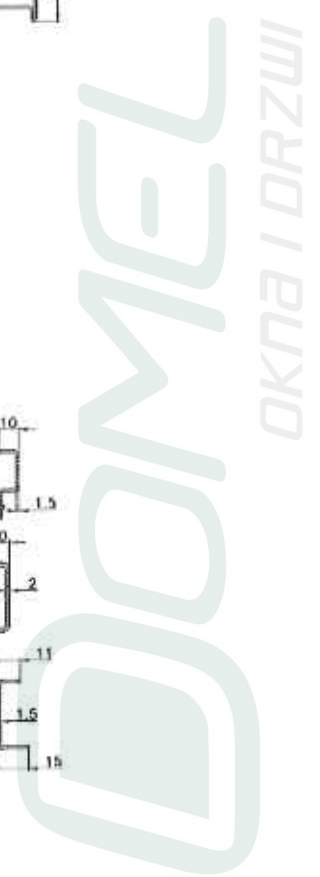
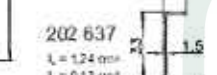
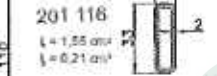
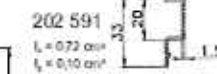
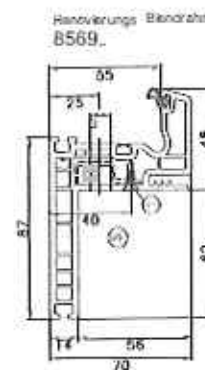
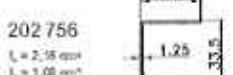
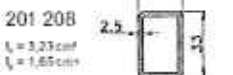
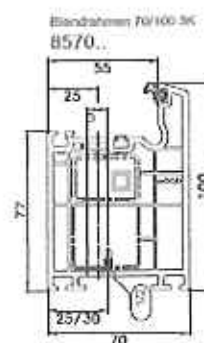
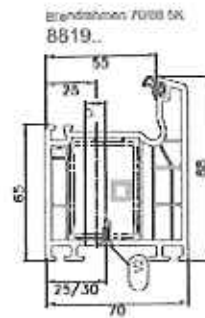
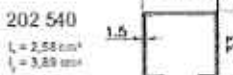
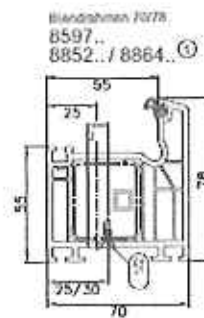
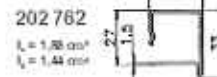
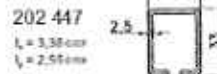
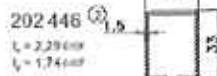
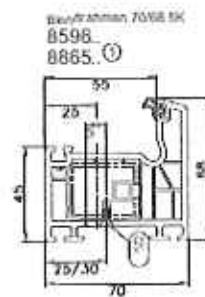
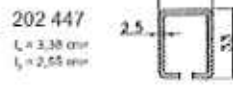
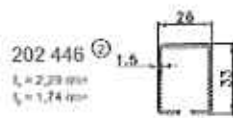
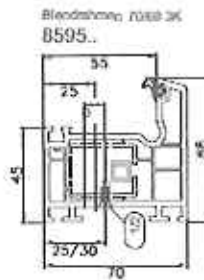
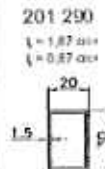
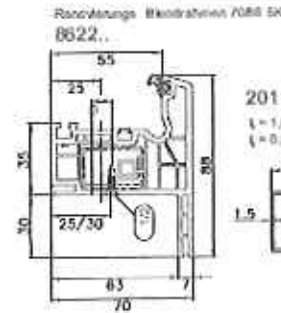
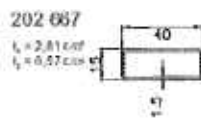
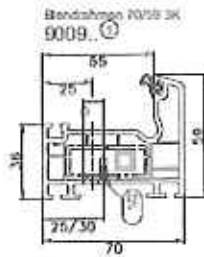

RC1N

Schüco Corona CT 70 AS

Achtung:
Für Profile mit Kennzeichnung ist
für RC1 N eine Armierung
anzuziehen.
Zur Auswahl geeigneter Armierungen
Hinweise zur 'Profilanforderung
RC1N' berücksichtigen

Flügelrahmen 70/83 5K
8562.. / 8866..

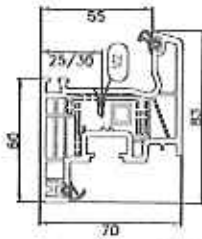

202 610
I = 1,78 cm²
S = 0,23 cm²

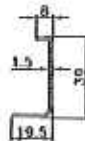

Flügelrahmen 76/83 5K
6575.. / 6867..

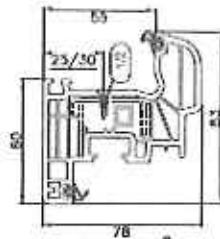

202 611
I = 2,62 cm²
S = 0,50 cm²



Flügelrahmen 82/83 5K
8689.. / 8968..

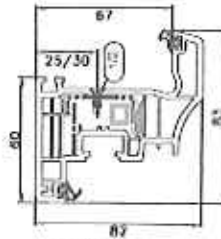

202 618
I = 2,67 cm²
S = 0,32 cm²



202 600
I = 2,00 cm²
S = 0,41 cm²

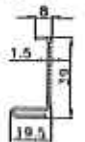

202 612
I = 4,03 cm²
S = 0,85 cm²



202 752
I = 3,44 cm²
S = 1,00 cm²

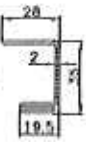

Flügelrahmen 70/103 3K
8563..

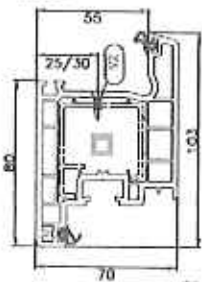

202 616
I = 6,42 cm²
S = 3,58 cm²



Flügelrahmen 76/103 4K
8620..

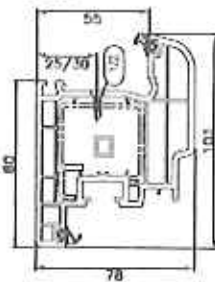

202 568
I = 6,24 cm²
S = 3,17 cm²

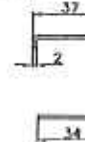

Flügelrahmen 82/103 4K
8621..



201 206
I = 6,47 cm²
S = 5,77 cm²



201 260
I = 4,87 cm²
S = 3,35 cm²

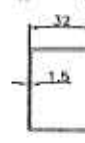

201 205
I = 6,28 cm²
S = 4,25 cm²

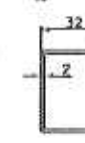

202 784
I = 11,78 cm²
S = 16,77 cm²



202 470
I = 8,26 cm²
S = 9,21 cm²

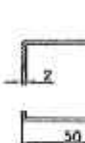

201 034
I = 8,52 cm²
S = 12,05 cm²



202 617
I = 7,33 cm²
S = 6,68 cm²

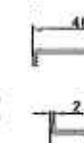



RC1N

Schüco Corona CT 70 AS

Achtung:
Für Profil mit Kennzeichnung ist für RC1 N eine Armierung einzusetzen.
Zur Auswahl geeigneter Armierungen Hinweise zur "Profilanforderung RC1N" berücksichtigen.

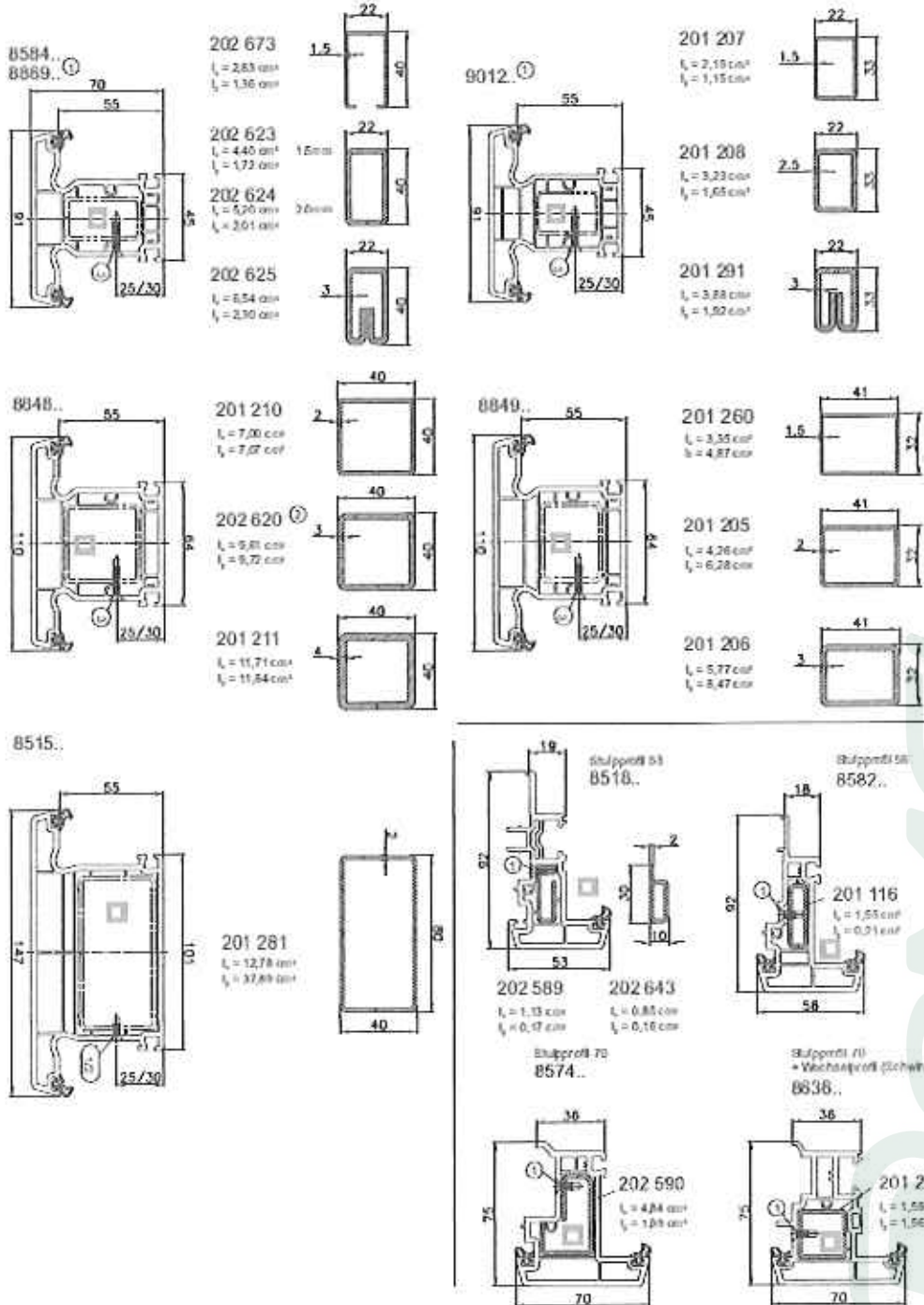

OKNA I DRZWI



RC1N

Schüco Corona CT 70 MD

Achtung:
Für Profil mit Kennzeichnung  ist
für RC1N eine Armierung
anzuzulassen.
Zur Auswahl geeigneter Armierungen
Hinweise zur "Profilanforderung
RC1N" berücksichtigen

9002 ..
Blendrahmen 70/68 5K

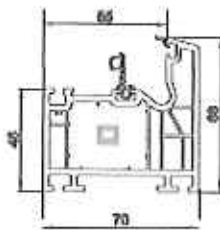

9004 ..
Blendrahmen 70/100 5K

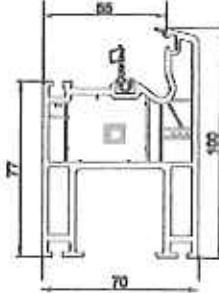

9003 ..
Blendrahmen 70/78 5K

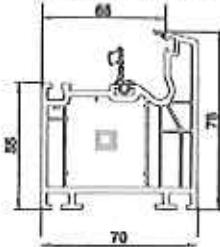

202 446
L = 2,39 cm²
I = 1,71 cm⁴



202 762
L = 1,86 cm²
I = 1,44 cm⁴

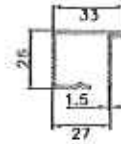

202 447
L = 3,39 cm²
I = 2,55 cm⁴

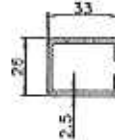

201 202
L = 3,31 cm²
I = 3,93 cm⁴

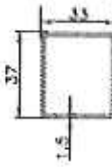

202 540
L = 2,69 cm²
I = 3,84 cm⁴

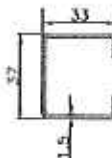

9006 ..
T-Prof 70/91 3K

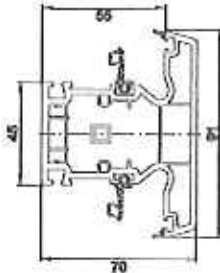

202 673
L = 2,83 cm²
I = 1,36 cm⁴

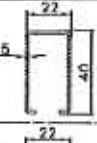

202 623
L = 4,40 cm²
I = 1,72 cm⁴

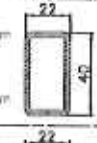

202 624
L = 5,26 cm²
I = 2,01 cm⁴



202 625
L = 6,54 cm²
I = 2,36 cm⁴

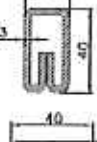

9007 ..
T-Prof 70/91 5K

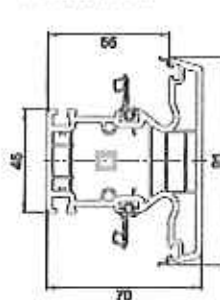

201 207
L = 2,19 cm²
I = 1,15 cm⁴

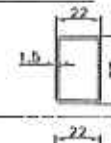

201 208
L = 3,23 cm²
I = 1,65 cm⁴



201 291
L = 3,88 cm²
I = 1,52 cm⁴



9008 ..
T-Prof 70/110 3K

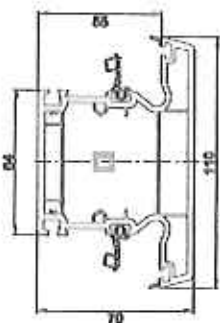

201 210
L = 7,69 cm²
I = 7,97 cm⁴



202 620
L = 9,61 cm²
I = 9,72 cm⁴

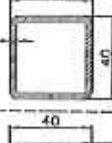

201 211
L = 11,71 cm²
I = 11,64 cm⁴

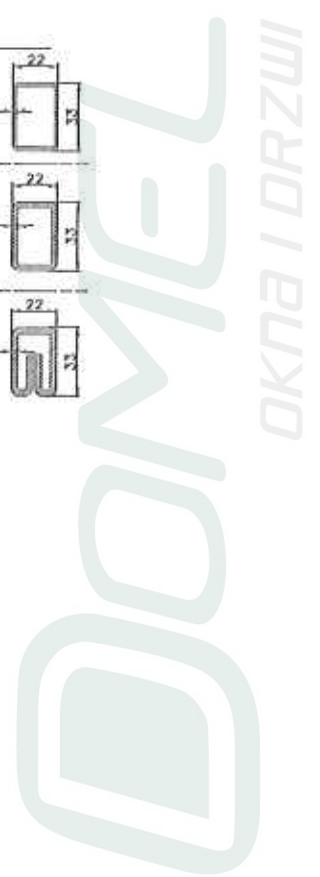
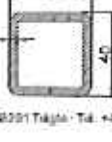



RC1N

Schüco Corona CT 70 MD

Achtung:
Für Profile mit Kennzeichnung  ist für RC1 N eine Anmerkung einzusetzen.
Zur Auswahl geeigneter Armierungen Hinweise zur "Profilkonfiguration RC1N" berücksichtigen

8 639 ..
Flügelrahmen 70/83 5(+1)K

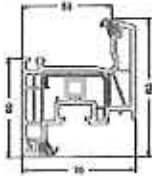

202 670
L = 73 mm
L₁ = 33 mm

202 609
L = 235 mm
L₁ = 241 mm

8 745 ..
Flügelrahmen 82/83 5(+1)K



202 618
L = 222 mm
L₁ = 230 mm

202 612
L = 410 mm
L₁ = 288 mm

8 644 ..
Flügelrahmen 78/83 5(+1)K

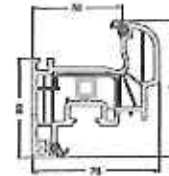

202 619
L = 202 mm
L₁ = 202 mm

202 752
L = 344 mm
L₁ = 130 mm

8 641 ..
Flügelrahmen 70/103 3K

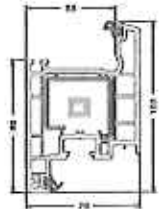

202 616
L = 420 mm
L₁ = 388 mm

202 617
L = 280 mm
L₁ = 244 mm

8 648 ..
Flügelrahmen 82/103 4K

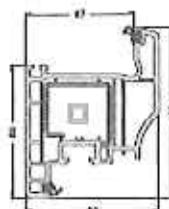

201 200
L = 487 mm
L₁ = 320 mm

201 200
L = 847 mm
L₁ = 577 mm

8 645 ..
Flügelrahmen 78/103 4K

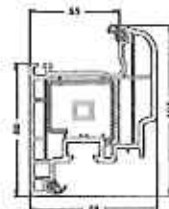

201 206
L = 478 mm
L₁ = 226 mm

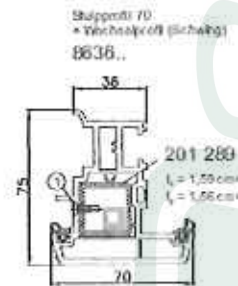
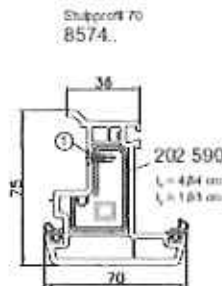
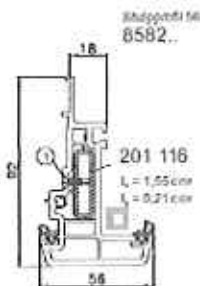
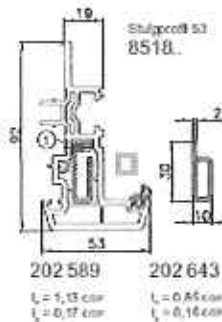

RC1N

Schüco Corona SI 82

Rahmenprofile und Armierungen

Achtung:
Für Profile mit Kennzeichnung für RC1 N eine Armierung einzusetzen.
Zur Auswahl geeigneter Armierungen Hinweise zur "Profilkonfiguration RC1N" berücksichtigen.

8808 . .
Blendrahmen 82/88 6K

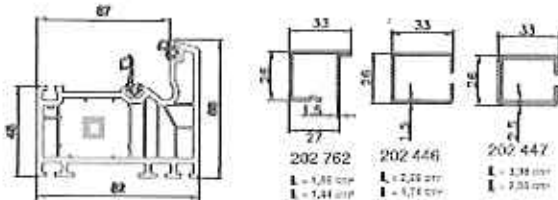

8809 . .
Blendrahmen 82/88 6K

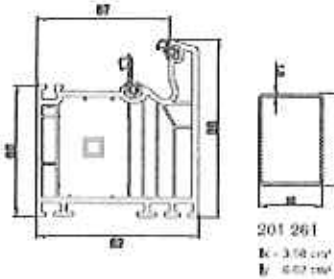

Pfosten / Kämpfer und Armierungen

8814 . .

T-Profil 82/91 6K / Stulpprofil 91

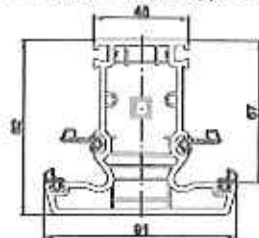

202 673
k = 2,83 cm
ly = 1,35 cm

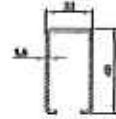

202 623
k = 4,49 cm
ly = 1,72 cm

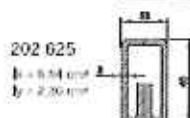

8833 . .

T-Profil 82/110 6K

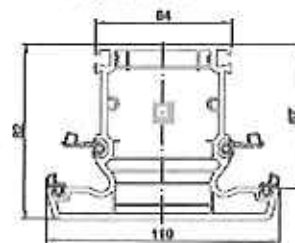

202 620
k = 9,51 cm
ly = 9,72 cm

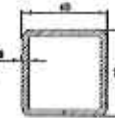

201 210
k = 7,65 cm
ly = 7,62 cm

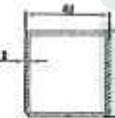

201 211
k = 11,71 cm
ly = 11,84 cm



Alu Inside

Blendrahmen 82/88 8K
8816 . .

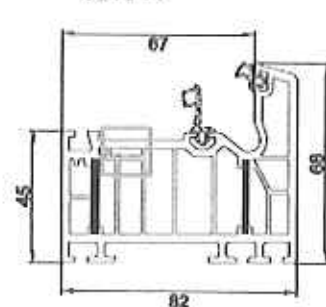

Alu - Verstärkungs -
Profil 360 870

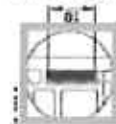

T-Profil 82/91 6K / Stulpprofil 91
8818 . .

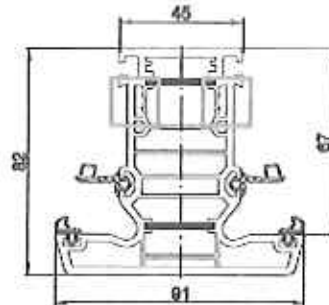



RC1N

Schüco Corona SI 82

Flügelprofile und Armierungen

Achtung:
Für Profile mit Kennzeichnung  ist für RC1 N eine Armierung einzusetzen.
Zur Auswahl geeigneter Armierungen Hinweise zur "Profilkonfiguration RC1N" berücksichtigen

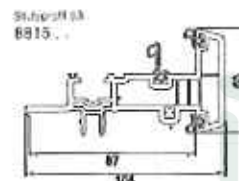
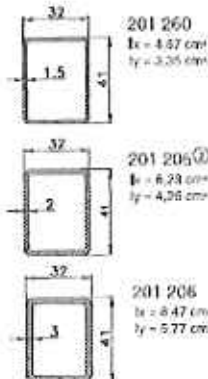
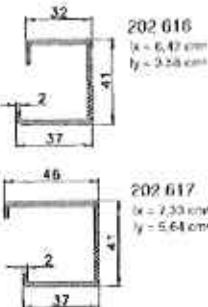
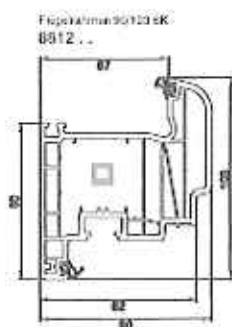
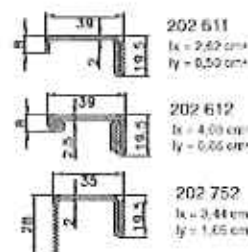
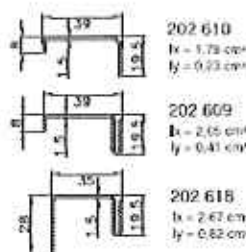
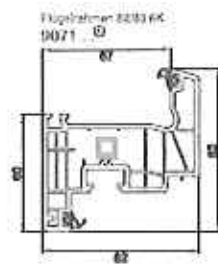
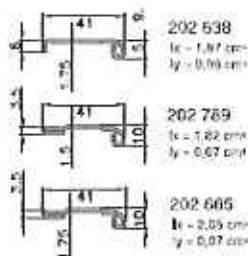
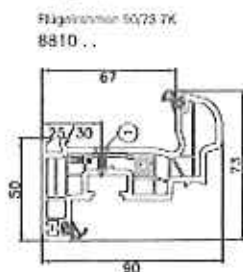

Stülperfl 70
8834 ..

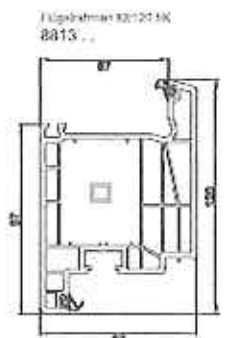
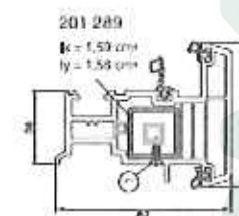

Alu inside

Flügelrahmen 50/83 TK
8817 ..

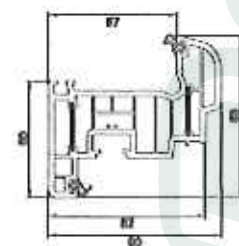

OKNA I DRZWI



RC1N

VEKA

Profilübersichten
Verarbeitungshinweise

VEKA 70 Systeme

VEKA 82 Systeme

VEKA ALPHALINE 90 MD

VEKA ARTLINE 82

DOMMEL
OKNA I DRZWI

RC1N

VEKA

Befestigung Flügelbeschlag und Rahmenteile

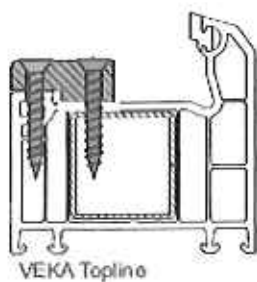

VEKA Topline



VEKA Softline 82

- **Armierung**
Fensterbauschraube (vorgebohrt)
oder
Bohrschraube
Abmessung min 3,9 x 30 mm
- **Vorkammer Systeme**
Fensterbauschraube
Abmessung min 3,9 x 30 mm

Varianten Sicherheitskippschließbleche

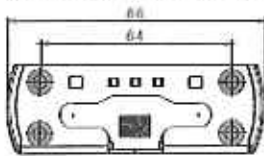

SBK.K.152

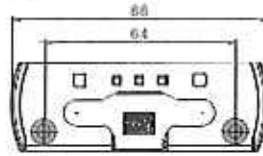

SBK.K.152.V

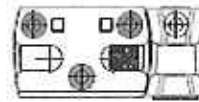

SBS.K.152 + Kippstück
(Schaltfolge Kipp vor Dreh)

Sicherheitsschließblech

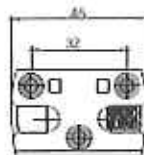

SBS.K.152

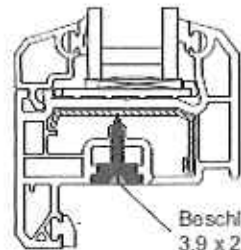

Beschlagschraube
3,9 x 20

RC1N

VEKA
Befestigung
Flügelbeschlag und Rahmenteile

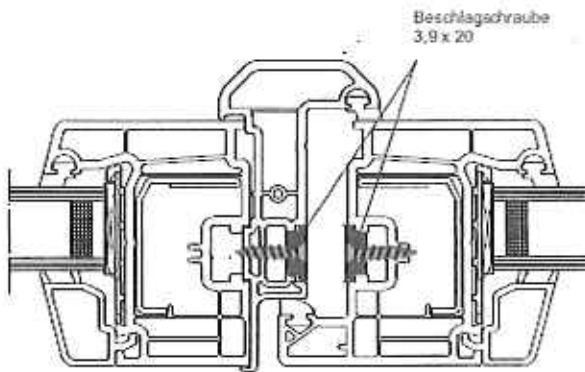

Beschlagsausführung "Stulp mit Stulpgetriebe GASM/GASK"

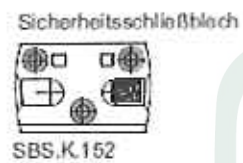
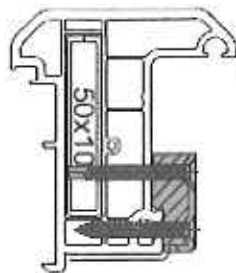
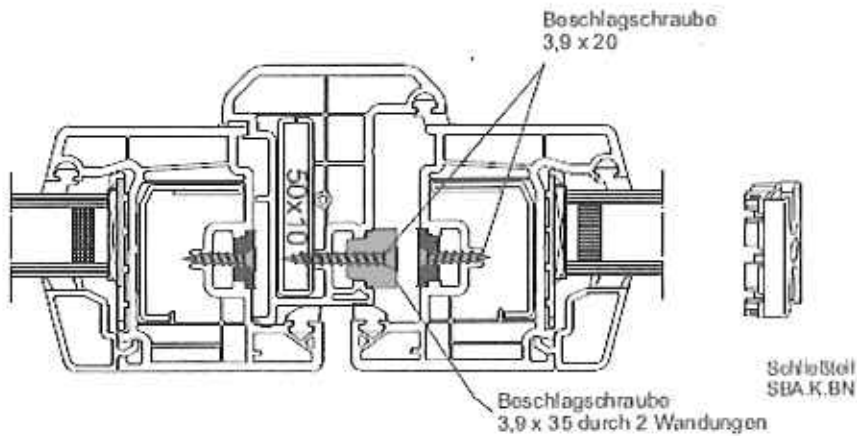

Beschlagsausführung "Stulp mit 2. Griffolive"



RC1N  70 mm Systeme

Rahmenprofile

Hinweis Armierungsausführungen:

Die Mindeststärke der Armierungen beträgt für RC1N 1,5 mm. Zur statischen Dimensionierung sind die Verarbeitungsrichtlinien des Systemgebers zu berücksichtigen. Rahmenseitig verwendete Stähle müssen eine Verschraubung der Schließteile in die Armierung sicherstellen.

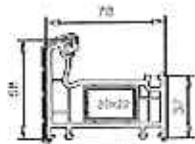

101,207
Stahl 113,019

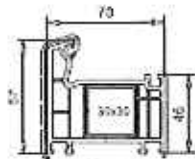

101,208
Stahl 113,019

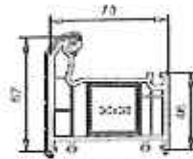

101,204
Stahl 113,019

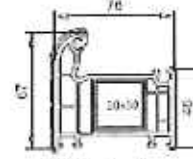

101,233
Stahl 113,019

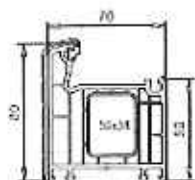

101,214
Stahl 113,071
Stahl 113,019

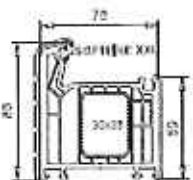

101,210*
Stahl 113,071
Stahl 113,019

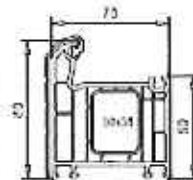

101,206
Stahl 113,071
Stahl 113,019

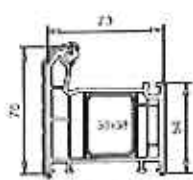

101,205
Stahl 113,071
Stahl 113,019

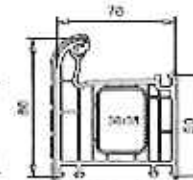

101,235
Stahl 113,071
Stahl 113,019

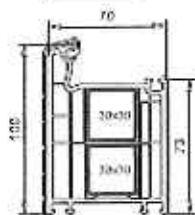

101,215
Stahl 113,019

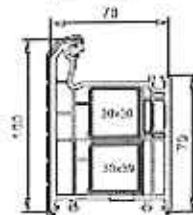

101,202
Stahl 113,019

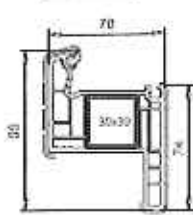

101,218
Stahl 113,019



101,220
Stahl 113,019

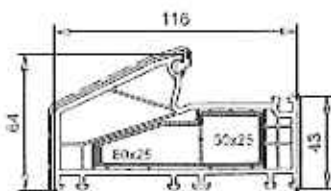

101,282*
Stahl 113,092
Stahl 113,093

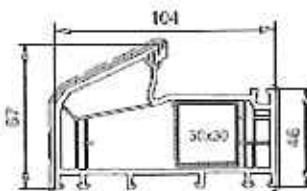

101,230*
Stahl 113,028

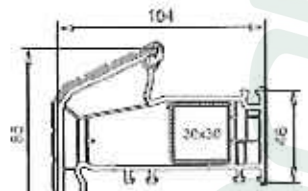

101,231*
Stahl 113,028

OKNA I DRZWI

RC1N  70 mm Systeme

Pfosten / Kämpfer / Stulpprofile

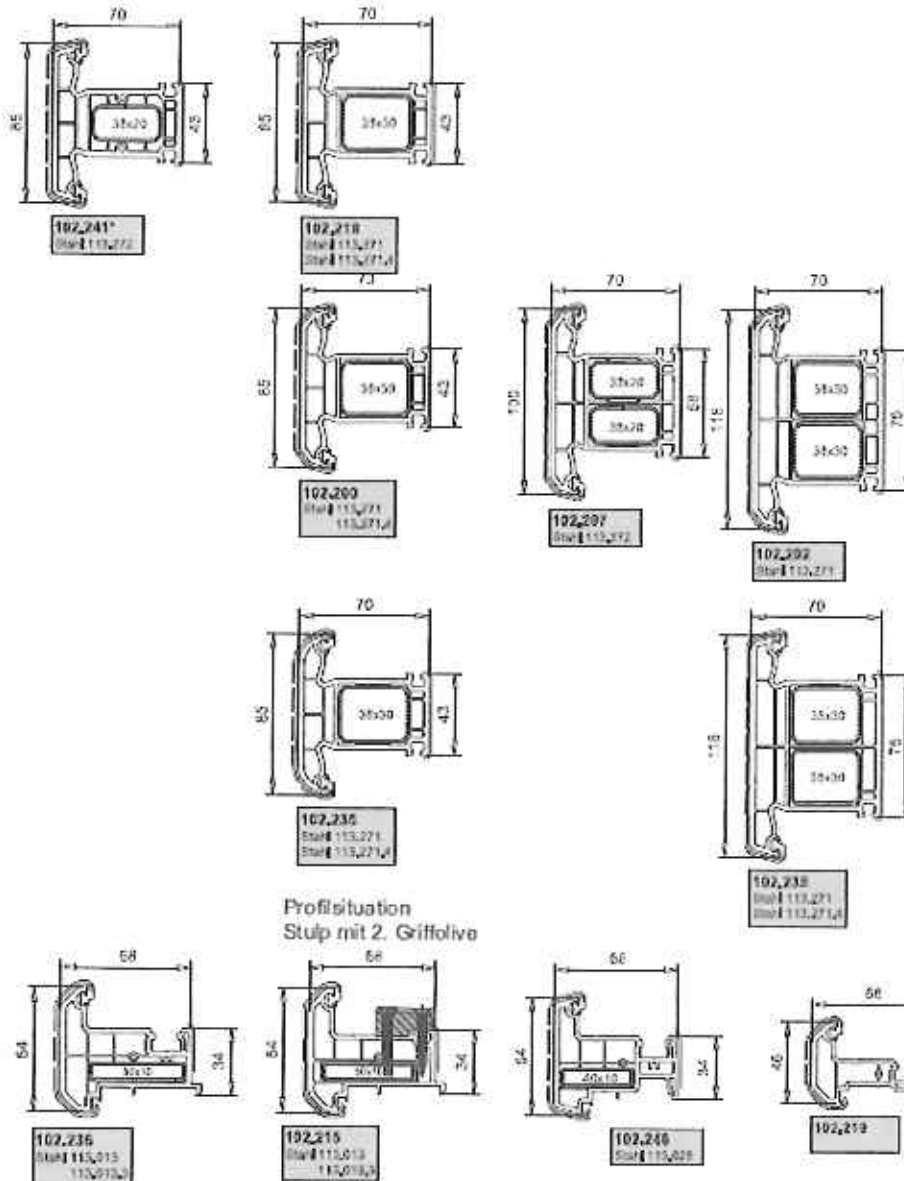

Hinweis Armierungsausführungen:

Die Mindeststärke der Armierungen beträgt für RC1N 1,5 mm.
Zur statischen Dimensionierung sind die Verarbeitungsrichtlinien des Systemgebers zu berücksichtigen.

Rahmenseitig verwendete Stähle müssen eine Verschraubung der Schließteile in die Armierung sicherstellen.



RC1N  70 mm Systeme

Flügelprofile

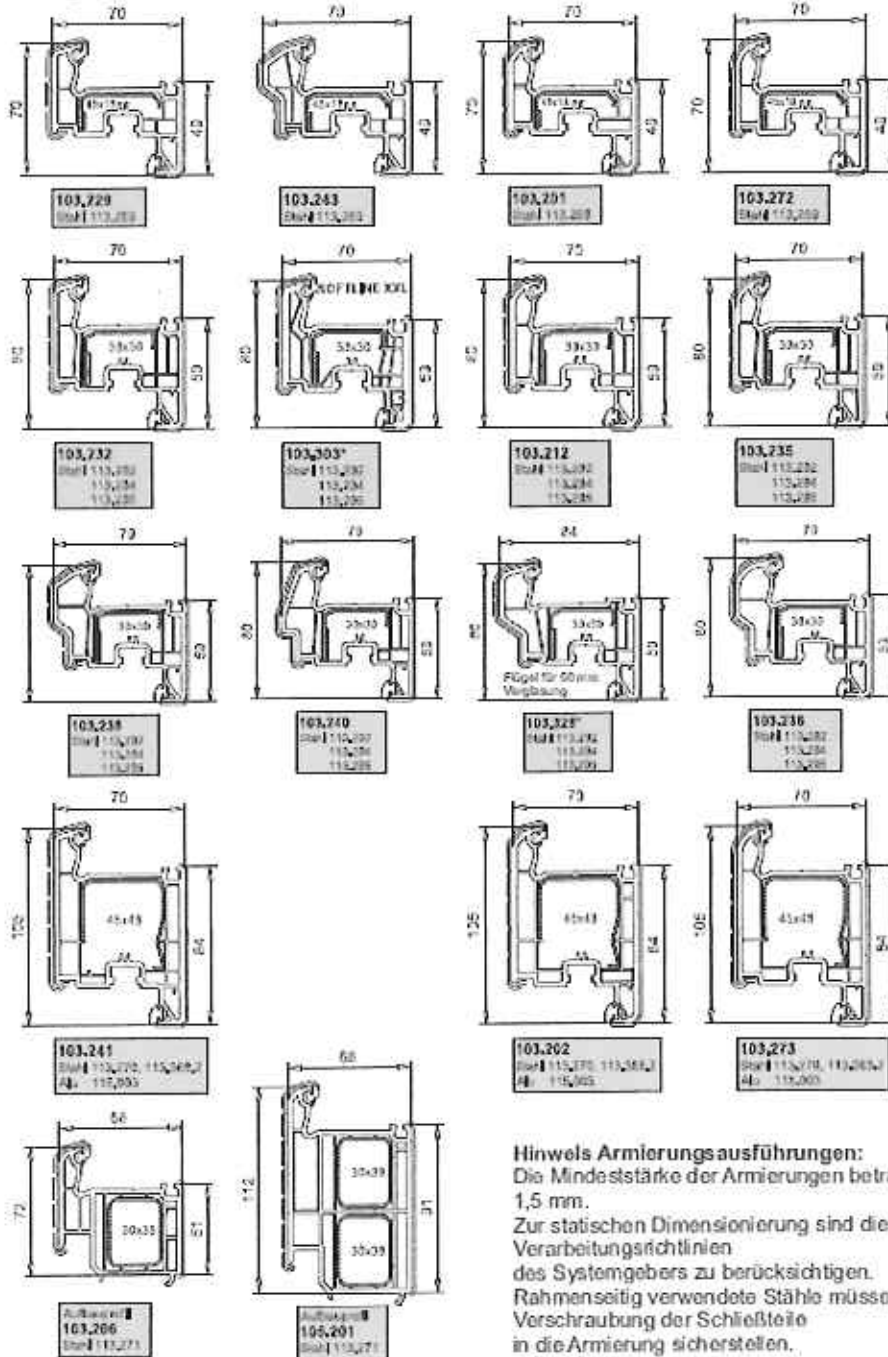

Hinweis Armierungsausführungen:
 Die Mindeststärke der Armierungen beträgt für RC1N 1,5 mm.
 Zur statischen Dimensionierung sind die Verarbeitungsrichtlinien des Systemgebers zu berücksichtigen.
 Rahmenseitig verwendete Stähle müssen eine Verschraubung der Schließteile in die Armierung sicherstellen.





Profile 70 SOFTLINE MD

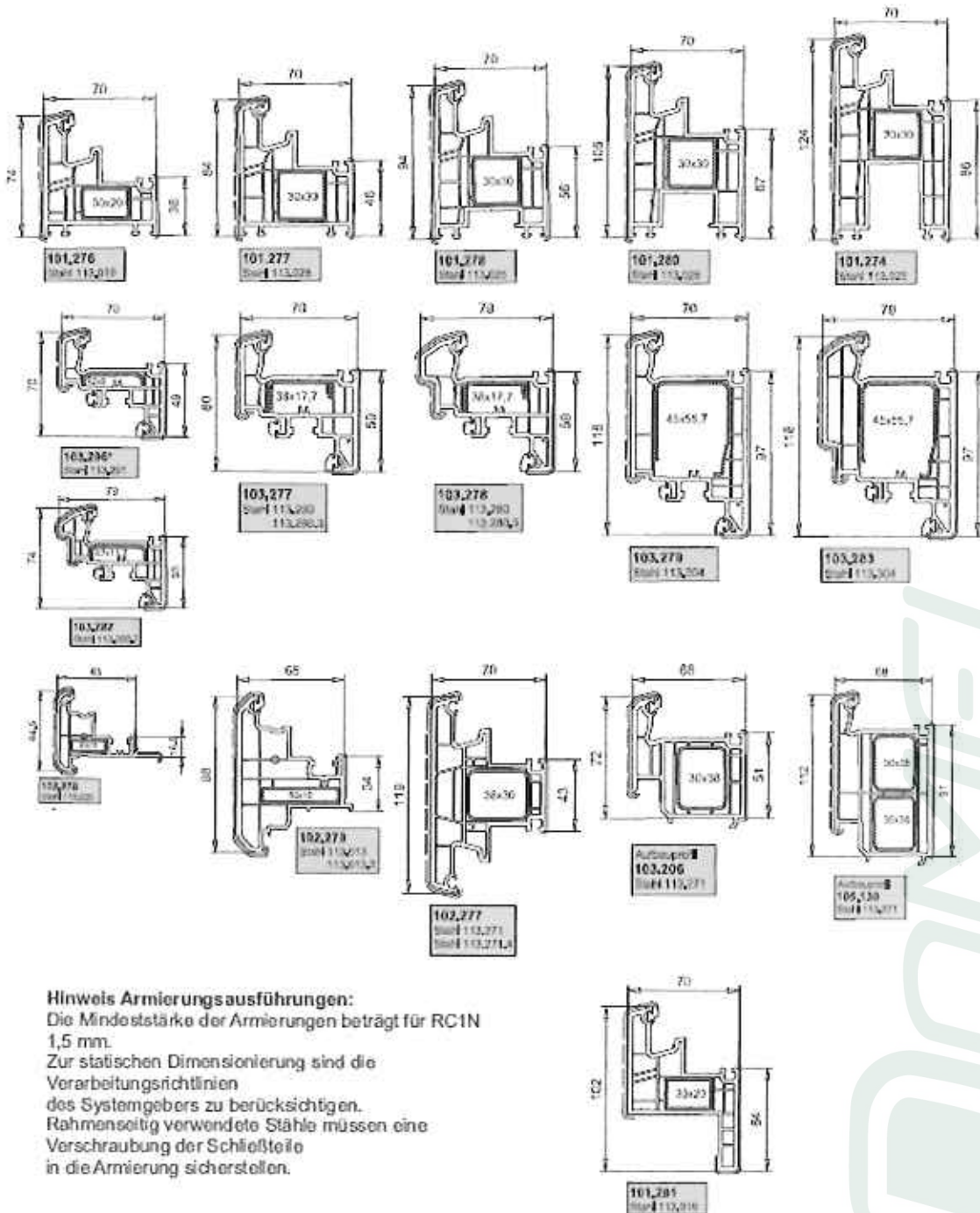

Hinweis Armierungsausführungen:
 Die Mindeststärke der Armierungen beträgt für RC1N 1,5 mm.
 Zur statischen Dimensionierung sind die Verarbeitungsrichtlinien des Systemgebers zu berücksichtigen.
 Rahmenseitig verwendete Stähle müssen eine Verschraubung der Schließteile in die Armierung sicherstellen.

OKNA I DRZWI

RC1N  82 mm Systeme

Rahmenprofile / Pfosten

Mittelschwingung

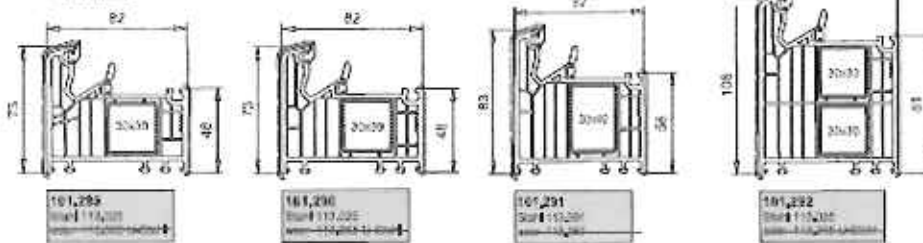

Anliegschwingung

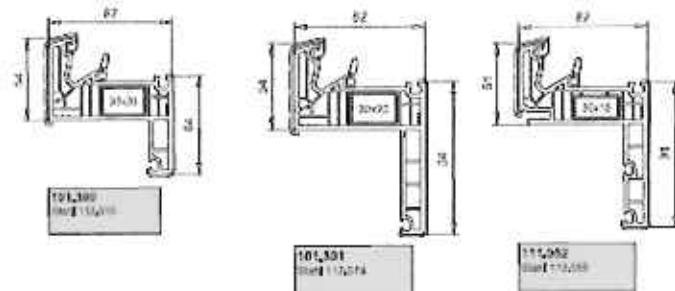
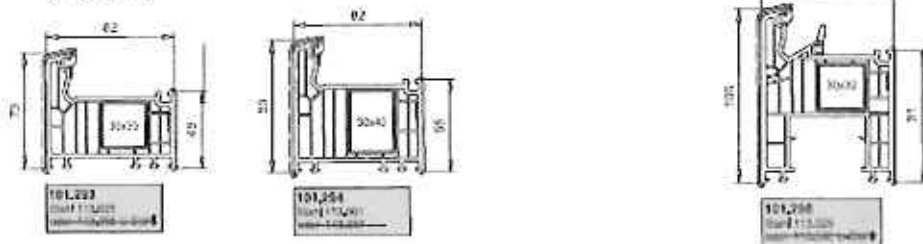

Reibring

Reibring

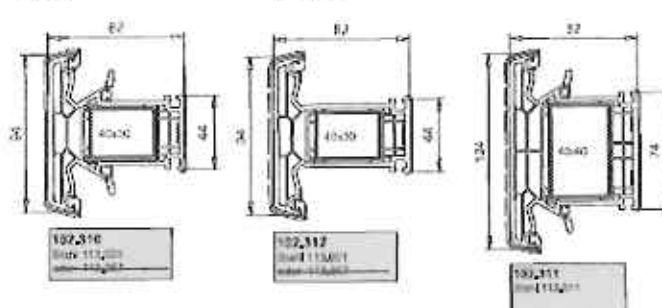

Hinweis Armierungsausführungen:

Die Mindeststärke der Armierungen beträgt für RC1N 1,5 mm.
Zur statischen Dimensionierung sind die Verarbeitungsrichtlinien des Systemgebers zu berücksichtigen.

Rahmenseitig verwendete Stähle müssen eine Verschraubung der Schließteile in die Armierung sicherstellen.

Aug. Winkhaus GmbH & Co. KG - Aug. Winkhaus Str. 31 - D-40591 Tölle - Tel. +49 (0)25 049 21 0 - Fax -3 40 - www.winkhaus.de
Technische Änderungen vorbehalten.

RC1N  82 mm Systeme

Flügelprofile / Stulpprofile

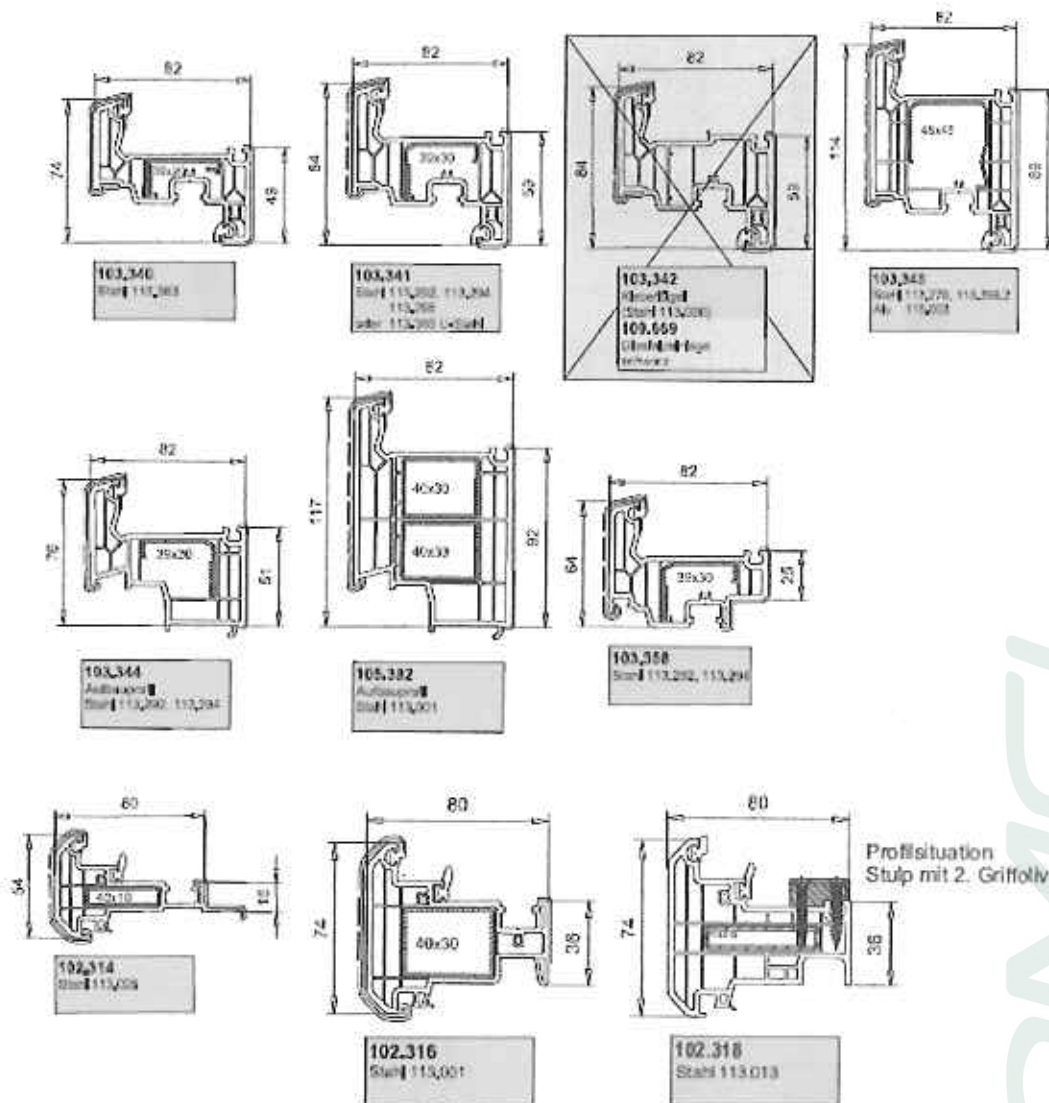

Hinweis Armierungsausführungen:

Die Mindeststärke der Armierungen beträgt für RC1N 1,5 mm.

Zur statischen Dimensionierung sind die Verarbeitungsrichtlinien des Systemgebers zu berücksichtigen.

Rahmenseitig verwendete Stähle müssen eine Verschraubung der Schließteile in die Armierung sicherstellen.

Aug. Winkhaus GmbH & Co. KG · August-Winkhaus-Str. 31 · D-82291 Tögl · Tel. +49 (0) 25 049 21 0 · Fax +49 (0) 25 049 21 10 · www.winkhaus.de
 Technische Änderungen vorbehalten

DOMMEL OKNA I DRZWI



Verarbeitungshinweis Aufbauprofil

Montage
M. 1:2



PROFIL-SYSTEME

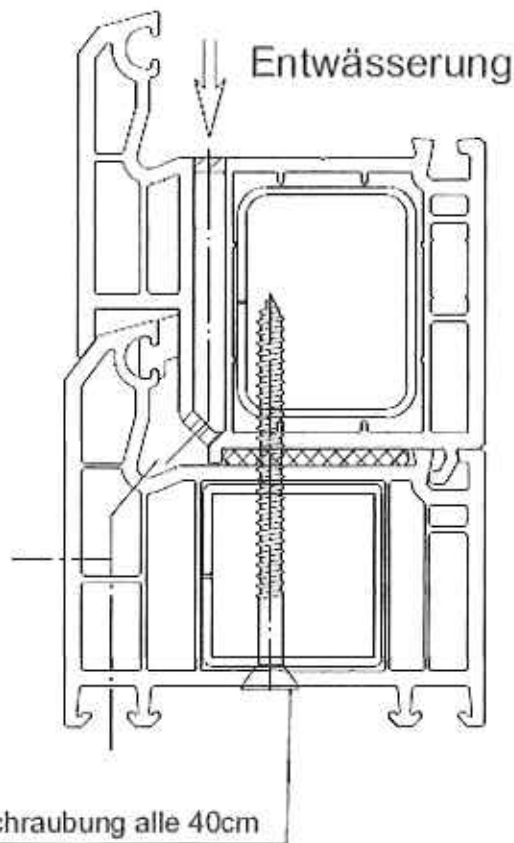

Copyright by VEKAAG

Technische Änderungen vorbehalten | Stand 2007-04

RC1N  **90 mm System
ALPHALINE**

**Blendrahmen
Flügel
Pfosten / Stulpprofile**

Hinweis Armierungsausführungen:

Die Mindeststärke der Armierungen beträgt für RC1N 1,5 mm.

Zur statischen Dimensionierung sind die
Verarbeitungsrichtlinien
des Systemgebers zu berücksichtigen.

Rahmenseitig verwendete Stähle müssen eine
Verschraubung der Schließteile
in die Armierung sicherstellen.

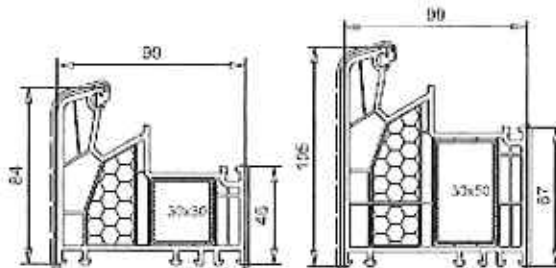

101,236*
Stahl 113,025

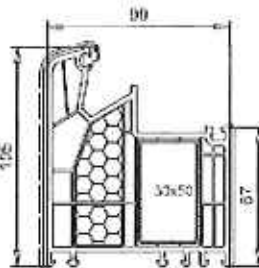

101,237*
Stahl 113,016

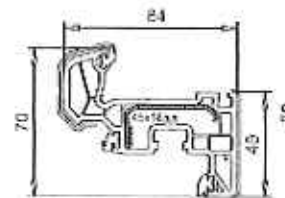

103,313*
Stahl 113,289

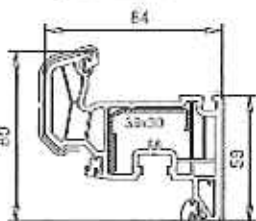

103,312*
Stahl 113,292
113,294
113,295

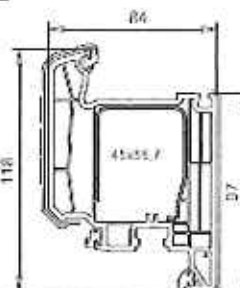

103,314*
Stahl 113,304

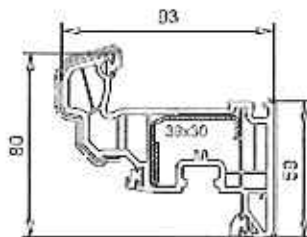

103,315*
Stahl 113,292
113,294
113,295

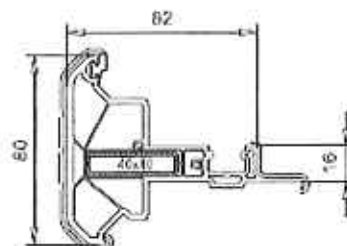

102,244*
Stahl 113,028

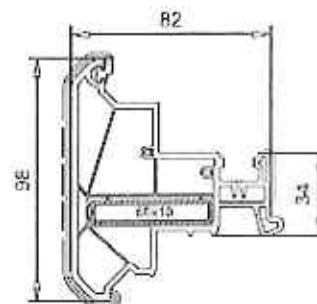

102,245*
Stahl 113,013
113,015,3

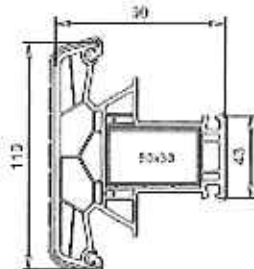

102,242*
Stahl 113,310
113,302,3



Profilübersicht ARTLINE 82

Hinweis Armierungsausführungen:

Die Mindeststärke der Armierungen beträgt für RC1N 1,5 mm.

Zur statischen Dimensionierung sind die Verarbeitungsrichtlinien des Systemgebers zu berücksichtigen.

Rahmenseitig verwendete Stähle müssen eine Verschraubung der Schließeite in die Armierung sicherstellen.

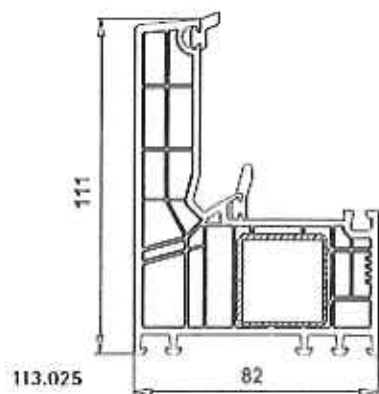

Handrahmen 101.303
Stahl 113.023

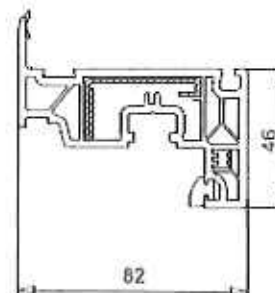

Flügel 103.353
Stahl 113.353

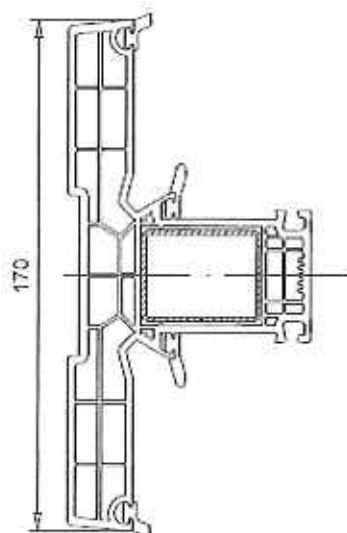

T Profil 102.324
Stahl 113.001

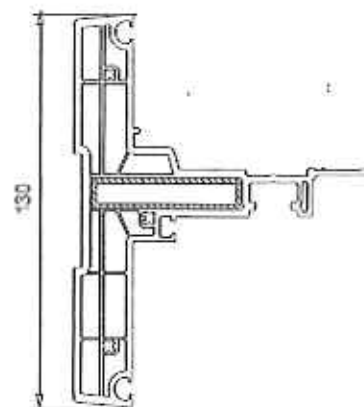

Stützprofil 102.325
Stahl 113.013

**Hinweis Armierungsausführungen:**

Die Mindeststärke der Armierungen beträgt für RC1N 1,5 mm.

Zur statischen Dimensionierung sind die Verarbeitungsrichtlinien des Systemgebers zu berücksichtigen.

Rahmenseitig verwendete Stähle müssen eine Verschraubung der Schließstelle in die Armierung sicherstellen.

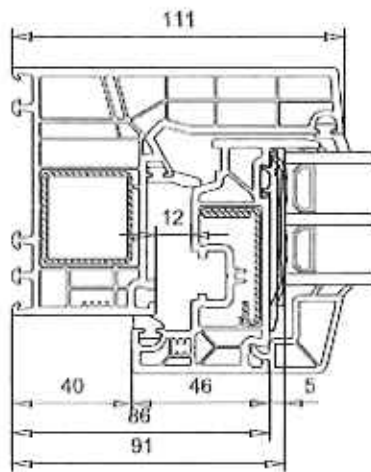

Rahmen / Flügel

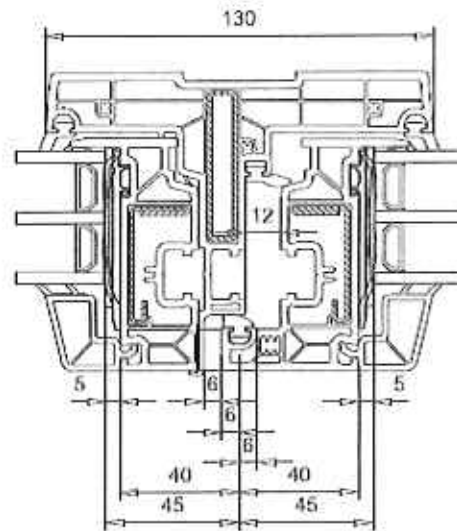

mit losem Pfosten

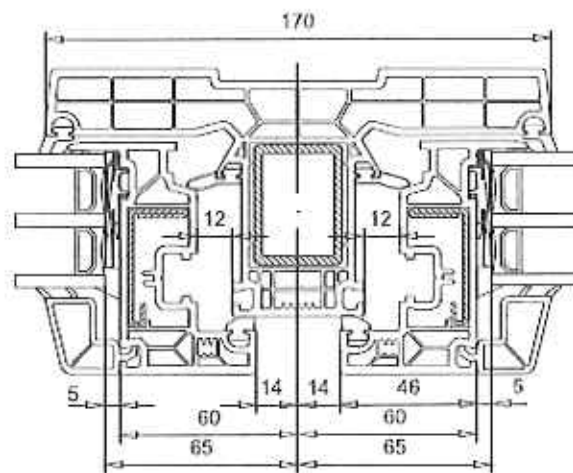

mit festem Pfosten